









de	Gebrauchs- und Bedienungsanleitung Schiebe-/Seilzugleitern	it	Manuale di istruzioni Scale a filo/a cavo tirante
en	User manual Extension/rope-operated ladders	lt	Instrukcija obsługi i użytkowania Ištraukiamosios/virvutė ištraukiamos kopėčios
pl	Instrukcja obsługi i użytkowania Drabiny rozsuwane/rozsuwane linką	lv	Instrukcija obsługi i użytkowania izbīdāmās/ar trosi izbīdāmās kāpnes
hu	Használati és kezelési útmutató Toló-/húzóköteles létrák	mk	Упатство за работа и ракување Лизгачка скала/скала со управување со јаже
ru	Руководство по использованию и эксплуатации Выдвижные/тросовые лестницы	nl	Gebruiks- en bedieningshandleiding Schuif-/trekladders
bg	Упътване за употреба и обслужване Плъзгащи се стълби/стълби с дърпащо се въже	no	Bruks- og betjeningsanvisning Skyve/kabelstiger
cs	Návod na použití a obsluhu Výsuvné žebříky/žebříky s lanem	pt	Manual de instruções e de operação Escada telescópica/ Escada extensível por cabo
da	Generel brugsanvisning Skyde-/hejsestiger	ro	Manual de utilizare și operare Scară culisante/extensibilă
el	Οδηγίες χρήσης και χειρισμού Πτυσσόμενες σκάλες/Σκάλες με ορματόσχοινο	si	Navodila za uporabo in upravljanje Raztegljive lestve/lestve z vrvjo
es	Instrucciones de uso y manejo Escaleras móviles/extensibles por cable	sk	Návod na použitie a obsluhu Posuvné rebríky/Rebríky s lanom
et	Kasutusjuhend Lükand-/nõormehhanismiga redelid	sq	Udhëzime për përdorim Shkallë e rrëshqitshme/me kablo
fi	Käyttöopas ja käyttöohjeet Jatko- ja kaapelitikkaat	sr/cnr	Uputstvo za upotrebu i korišćenje Merdevine na izvlačenje/na izvlačenje sa užetom
fr	Notice d'utilisation Échelles coulissantes/à corde	sv	Användnings- och bruksanvisning Utskjuts-/reputskjutsstegar
hr/bs	Upute za upotrebu i rukovanje Pomičnihe lestve i ljestve s užetom	tr	Kullanım ve İşletim Kılavuzu Sürgülü/makaralı merdiven
is	Notkunarlæiðbeiningar Fyrir renni- og fellistiga	uk	Посібник з використання та експлуатації Висувні драбини/висувні з тросом



www.krause-systems.com

02/24



B.-Nr.		ca.m 		ca.m 		ca.m 		ca.m 			
1205*/ 1206*/ 1227**/ 1228**	2 x 6	3,75	1,75	2,80	2,70	2,70	0,70	1,70	1,60	150	5,5
	2 x 7	4,30	2,30	3,35	3,25	2,95	0,95	1,95	1,85	150	6,3
	2 x 8	4,85	2,85	3,90	3,80	3,20	1,20	2,25	2,10	150	7,8
	2 x 9	5,40	3,40	4,50	4,35	3,45	1,45	2,50	2,40	150	9,0
	2 x 10	5,65	3,65	4,75	4,60	3,75	1,75	2,80	2,65	150	9,9
	2 x 11	6,20	4,20	5,30	5,15	4,00	2,00	3,10	2,90	150	10,9
	2 x 12	6,75	4,75	5,90	5,70	4,25	2,25	3,40	3,15	150	11,8
	2 x 13	7,00	5,00	6,15	5,95	4,50	2,50	3,65	3,45	150	14,1
	2 x 14	7,55	5,55	6,70	6,50	4,75	2,75	3,90	3,70	150	15,0
	2 x 15	8,10	6,10	7,30	7,05	5,00	3,00	4,20	4,00	150	16,1
2 x 16	8,65	6,65	7,85	7,55	5,25	3,25	4,50	4,25	150	17,2	
2 x 17	10,25	8,25	9,50	9,20	5,50	3,50	4,75	4,55	150	18,1	
2 x 18	10,80	8,80	10,10	9,75	5,75	3,75	5,05	4,85	150	19,2	
1207*	2 x 6	3,60	1,60	2,70	2,60	2,80	0,80	1,85	1,80	150	6,7
	2 x 7	4,15	2,15	3,25	3,15	3,05	1,05	2,15	2,05	150	7,7
	2 x 8	4,70	2,70	3,80	3,70	3,35	1,35	2,40	2,35	150	8,6
	2 x 9	5,25	3,25	4,40	4,25	3,60	1,60	2,70	2,60	150	9,5
	2 x 10	5,75	3,75	4,95	4,75	3,85	1,85	3,00	2,85	150	12,2
	2 x 11	6,30	4,30	5,50	5,30	4,15	2,15	3,25	3,15	150	14,2
	2 x 12	6,85	4,85	6,05	5,85	4,40	2,40	3,55	3,40	150	15,3
	2 x 13	7,40	5,40	6,60	6,40	4,70	2,70	3,80	3,70	150	16,2
	2 x 14	7,95	5,95	7,20	6,95	4,95	2,95	4,10	3,95	150	17,3
	2 x 15	8,45	6,45	7,75	7,45	5,25	3,25	4,40	4,25	150	18,4
2 x 16	9,00	7,00	8,30	8,00	5,50	3,50	4,65	4,50	150	19,3	
2 x 17	9,30	7,30	8,55	8,30	5,75	3,75	4,95	4,75	150	26,3	
2 x 18	9,80	7,80	9,15	8,80	6,05	4,05	5,20	5,05	150	27,6	
1208*	2 x 6	3,60	1,60	2,70	2,60	2,80	0,80	1,85	1,80	150	7,0
	2 x 7	4,15	2,15	3,25	3,15	3,05	1,05	2,15	2,05	150	8,0
	2 x 8	4,70	2,70	3,80	3,70	3,35	1,35	2,40	2,35	150	8,9
	2 x 9	5,25	3,25	4,40	4,25	3,60	1,60	2,70	2,60	150	9,9
	2 x 10	5,75	3,75	4,95	4,75	3,85	1,85	3,00	2,85	150	12,5
	2 x 11	6,30	4,30	5,50	5,30	4,15	2,15	3,25	3,15	150	13,5
	2 x 12	6,85	4,85	6,05	5,85	4,40	2,40	3,55	3,40	150	15,2
	2 x 13	7,40	5,40	6,60	6,40	4,70	2,70	3,80	3,70	150	16,2
	2 x 14	7,95	5,95	7,20	6,95	4,95	2,95	4,10	3,95	150	17,8
	2 x 15	8,45	6,45	7,75	7,45	5,25	3,25	4,40	4,25	150	18,9
2 x 16	9,00	7,00	8,30	8,00	5,50	3,50	4,65	4,50	150	19,9	
2 x 17	9,30	7,30	8,55	8,30	5,75	3,75	4,95	4,75	150	26,3	
2 x 18	9,80	7,80	9,15	8,80	6,05	4,05	5,20	5,05	150	27,6	
1235*	2 x 6	3,55	1,55	2,65	2,55	2,75	0,75	1,80	1,75	150	10,5
	2 x 7	4,10	2,10	3,20	3,10	3,00	1,00	2,10	2,00	150	12,0
	2 x 8	4,65	2,65	3,75	3,65	3,30	1,30	2,35	2,30	150	13,5
	2 x 9	5,20	3,20	4,35	4,20	3,55	1,55	2,65	2,55	150	15,0
	2 x 10	5,70	3,70	4,90	4,70	3,80	1,80	2,95	2,80	150	16,5
	2 x 11	6,25	4,25	5,45	5,25	4,10	2,10	3,20	3,10	150	18,0
	2 x 12	6,80	4,80	6,00	5,80	4,35	2,35	3,50	3,35	150	19,5
	2 x 13	7,35	5,35	6,55	6,35	4,65	2,65	3,75	3,65	150	21,0
	2 x 14	7,90	5,90	7,15	6,90	4,90	2,90	4,05	3,90	150	22,5
1209*/ 1229**	2 x 13	7,00	5,00	6,15	5,95	4,55	2,55	3,65	3,50	150	17,1
	2 x 14	7,55	5,55	6,70	6,50	4,85	2,85	3,90	3,80	150	18,0
	2 x 15	8,10	6,10	7,30	7,05	5,10	3,10	4,20	4,05	150	19,1
	2 x 16	8,65	6,65	7,85	7,55	5,40	3,40	4,50	4,35	150	22,0
	2 x 17	9,15	7,15	8,40	8,10	5,65	3,65	4,75	4,60	150	25,0
2 x 18	9,70	7,70	8,95	8,65	5,90	3,90	5,05	4,85	150	27,0	

B.-Nr.											
1210*	2 x 13	7,00	5,00	6,15	5,95	4,55	2,55	3,65	3,50	150	17,3
	2 x 14	7,55	5,55	6,70	6,50	4,85	2,85	3,90	3,80	150	18,2
	2 x 15	8,10	6,10	7,30	7,05	5,10	3,10	4,20	4,05	150	19,3
	2 x 16	8,65	6,65	7,85	7,55	5,40	3,40	4,50	4,35	150	22,5
	2 x 17	9,15	7,15	8,40	8,10	5,65	3,65	4,75	4,60	150	25,2
	2 x 18	9,70	7,70	8,95	8,65	5,90	3,90	5,05	4,85	150	27,4
1211*	2 x 13	7,00	5,00	6,15	5,95	4,55	2,55	3,65	3,50	150	17,8
	2 x 14	7,55	5,55	6,70	6,50	4,85	2,85	3,90	3,80	150	18,7
	2 x 15	8,10	6,10	7,30	7,05	5,10	3,10	4,20	4,05	150	19,8
	2 x 16	8,65	6,65	7,85	7,55	5,40	3,40	4,50	4,35	150	23,0
	2 x 17	9,15	7,15	8,40	8,10	5,65	3,65	4,75	4,60	150	25,8
	2 x 18	9,70	7,70	8,95	8,65	5,90	3,90	5,05	4,85	150	28,0
	2 x 20	10,95	8,95	1,30	9,95	6,60	4,60	5,80	5,60	150	33,0
	2 x 24	13,10	11,10	12,50	12,10	7,70	5,70	6,90	6,70	150	39,5
	3 x 14	9,75	7,75	9,05	8,75	4,85	2,85	4,10	3,90	150	45,0
	3 x 16	11,35	9,35	10,75	10,40	5,40	3,40	4,90	4,45	150	51,0
3 x 18	12,95	10,95	12,45	12,00	5,95	3,95	5,30	4,95	150	56,6	
1316*	2 x 8	4,95	2,95	4,15	4,00	3,35	1,35	2,50	2,40	150	13,3
	2 x 10	5,75	3,75	5,00	4,85	3,85	1,85	3,05	2,95	150	15,7
	2 x 12	6,85	4,85	6,10	5,90	4,40	2,40	3,60	3,50	150	18,9
	2 x 14	7,95	5,95	7,25	7,00	4,95	2,95	4,15	4,00	150	24,5
	2 x 16	9,00	7,00	8,35	8,10	5,50	3,50	4,70	4,55	150	39,0
	2 x 18	9,80	7,80	9,20	8,90	6,05	4,05	5,30	5,10	150	44,5
	2 x 20	10,90	8,90	10,30	9,95	6,60	4,60	5,85	5,65	150	48,5
1317*	2 x 8	4,95	2,95	4,15	4,00	3,35	1,35	2,50	2,40	150	16,1
	2 x 10	5,75	3,75	5,00	4,85	3,85	1,85	3,05	2,95	150	19,2
	2 x 12	6,85	4,85	6,10	5,90	4,40	2,40	3,60	3,50	150	22,3
	2 x 14	7,95	5,95	7,25	7,00	4,95	2,95	4,15	4,00	150	28,5
	2 x 16	9,00	7,00	8,35	8,10	5,50	3,50	4,70	4,55	150	44,5
1320*	2 x 8	4,95	2,95	4,15	4,00	3,35	1,35	2,50	2,40	150	13,3
	2 x 10	5,75	3,75	5,00	4,85	3,85	1,85	3,05	2,95	150	15,7
	2 x 12	6,85	4,85	6,10	5,90	4,40	2,40	3,60	3,50	150	18,9
	2 x 14	7,95	5,95	7,25	7,00	4,95	2,95	4,15	4,00	150	24,5
	2 x 16	9,00	7,00	8,35	8,10	5,50	3,50	4,70	4,55	150	39,0
	2 x 18	9,80	7,80	9,20	8,90	6,05	4,05	5,30	5,10	150	44,5
	2 x 20	10,90	8,90	10,30	9,95	6,60	4,60	5,85	5,65	150	48,5

B.-Nr.:

Art.No. 133304
STABILO SchiebelTr., zweitig. 2x12 Spr.
 STABILO Extension ladder, 2 sec. 2x12rg.
 STABILO toliolētra 2x12 Fokos
 STABILO Drabina rozsuwana 2x12 szczelbi
 STABILO Лест выдв. дв час 2x12 пер.

193501

KRAUSE (Wien) GmbH & Co. KG
 Albrechtsbühlweg
 11600 ALBRECHTSBÜHL
 www.krause-systeme.de
 Certificate holder:
 KRAUSE (Wien) GmbH & Co. KG

*** =**

professional + domestic/private

**** =**

domestic/private

3. + 6.

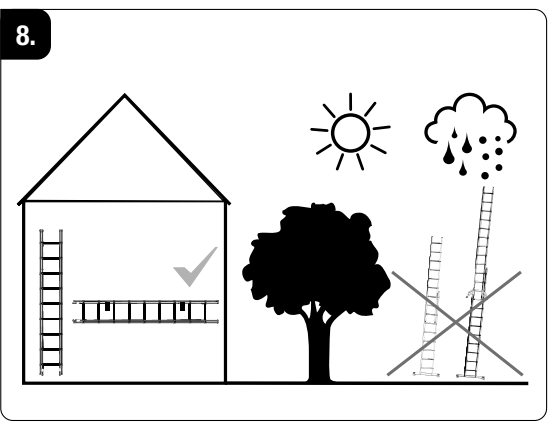
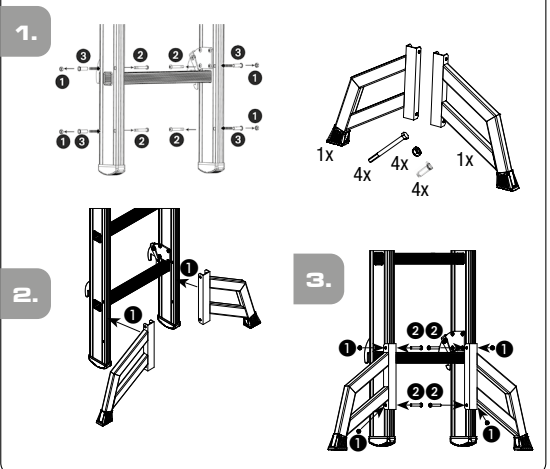
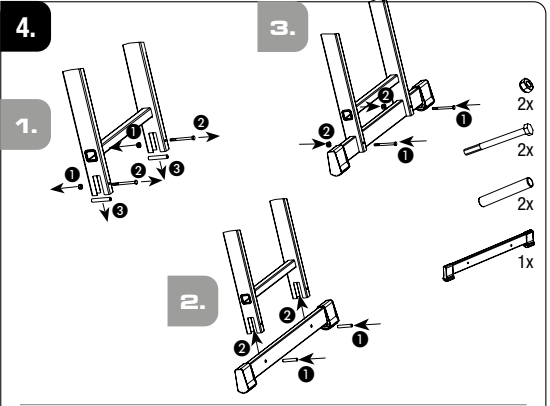
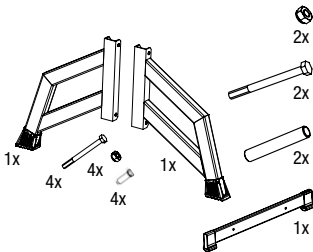
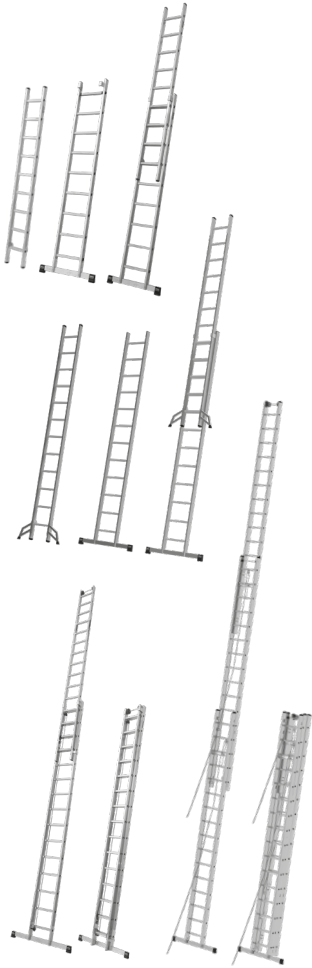

de Einleitung: Diese Gebrauchs- und Bedienungsanleitung beschreibt die sichere Verwendung der Schiebe-/Seilzugleiter, die ausschließlich als Anlegeleiter eingesetzt werden kann. Bitte lesen Sie vor Gebrauch diese Gebrauchs- und Bedienungsanleitung aus Gründen der Sicherheit gut durch und bewahren sie für künftiges Nachlesen auf. Bei Weitergabe der Leiter ist die Gebrauchs- und Bedienungsanleitung mitzugeben.

1. Bestimmungsgemäßer Gebrauch: Diese Leiter ist ein mobiles Arbeitsmittel, das an unterschiedlichen Orten eingesetzt werden kann. Mit dieser Leiter können Arbeiten geringen Umfangs in Höhen durchgeführt werden, bei denen die Verwendung anderer Arbeitsmittel nicht verhältnismäßig ist (siehe Betriebsmittelsicherheitsverordnung). Diese Leiter darf nur, wie in dieser Gebrauchs- und Bedienungsanleitung beschrieben, verwendet werden. Jede andere Verwendung gilt als nicht bestimmungsgemäß. Für Schäden, die durch nicht bestimmungsgemäßen Gebrauch entstanden sind, wird keine Haftung übernommen. Veränderungen an der Leiter, die nicht vom Hersteller autorisiert sind, führen zum Erlöschen der Garantie und Gewährleistung.

2. Technische Informationen: Darstellung der Schiebe-/Seilzugleiter in verschiedenen Aufstellpositionen und Auflistung ihrer Bestandteile. Die für den jeweiligen Leitertyp maßgeblichen Technischen Informationen sind auf dem Produkt angebracht. In der Tabelle finden Sie weitere Informationen.

3. Lieferumfang: Liste aller mitgelieferten Einzelteile (Beispiel): Leiterteile (komplett) + Gebrauchs- und Bedienungsanleitung + Quertraverse + Trigon-Traverse (wenn nötig) + Montageelemente

4. Anleitung für den Zusammenbau: Entsprechend Leitertyp und Lieferzustand muss die Leiter vor dem Einsatz gegebenenfalls noch vollständig montiert werden. Beschreibung/Darstellung der Montagearbeiten, die vor dem Gebrauch der Leiter auszuführen sind. Beispiel: Montage der Quer- und Trigon-Traverse.

5. Allgemeine Sicherheitshinweise: Erstickungsgefahr durch Verpackung. Leitern und Verpackungsmaterial sind kein Kinderspielzeug. Bei der Benutzung der Sprossenleiter besteht grundsätzlich die Gefahr des Ab- bzw. Umstürzens. Dadurch können Personen verletzt und Gegenstände beschädigt werden. Alle Arbeiten mit und auf der Leiter sind so durchzuführen, dass diese Gefahren so gering wie möglich gehalten werden. Die Leiter ist nur für leichte Arbeiten von kurzer Dauer zu verwenden. Nicht zu lange ohne regelmäßige Unterbrechung auf der Leiter arbeiten. Müdigkeit gefährdet einen sicheren Gebrauch. Die Leiter muss für den jeweiligen Einsatz geeignet sein, und darf nur in vorgeschriebener Aufstellposition verwendet werden. Nur vorgesehene Trittflächen benutzen. Die Leiter bzw. Teile der Leiter dürfen nicht verändert werden. Auf sicheren Halt beim Arbeiten sowie beim Auf- und Abstieg ist zu achten. Die nationalen gültigen Bestimmungen und Vorschriften sind insbesondere bei professionellem Einsatz unbedingt zu beachten. Nur vom Hersteller zugelassenes Zubehör verwenden!

6. Aufbau/Bedienung: Beim Aufbau und bei der Bedienung der Leiter sind die auf dem Produkt und in der Gebrauchs- und Bedienungsanleitung angegebenen Hinweise zwingend zu beachten.

Hinweise zur Handhabung der Schiebeleiter: Sicheres Aufstellen und Positionierung der Schiebeleiter. Rastsystem und Sicherung, Verstellung und Sicherung der oberen Leiterteile, Trennen der Leiterteile Traverse montieren (wenn vorhanden).

Hinweise zur Handhabung der Seilzugleiter: Sicheres Aufstellen und Positionierung der Seilzugleiter. Auszugsicherung, Ein-Hand-Bedienung. Rastsystem und Sicherung, Verstellung und Sicherung der oberen Leiterteile, Trennen der Leiterteile Traverse montieren (wenn vorhanden).

6.1 Allgemeine Sicherheitshinweise | 6.2. Verwendung als Anlegeleiter



7. Wartung/Instandhaltung: Die Pflege und Wartung der Leiter soll deren Funktionstüchtigkeit sicherstellen. Die Leiter muss regelmäßig auf Beschädigungen überprüft werden. Die Funktion beweglicher Teile muss gewährleistet sein. Bewegliche Teile müssen regelmäßig geölt werden. Reparaturen an der Leiter müssen von einer sachkundigen Person und in Übereinstimmung mit den Anweisungen des Herstellers erfolgen. Die Reinigung der Leiter, insbesondere aller beweglichen Teile, sollte bei sichtbarer Verschmutzung sofort nach dem Gebrauch erfolgen. Nur handelsübliche, wasserlösliche Reinigungsmittel benutzen. Keine aggressiven, scheuernden Mittel verwenden.

Bei gewerblichem Einsatz der Leiter ist eine regelmäßige, wiederkehrende Überprüfung auf ordnungsgemäßen Zustand durch eine befähigte Person erforderlich (Sicht- und Funktionsprüfung). Hierzu sind Art, Umfang und Fristen

der erforderlichen Prüfungen festzulegen. Die Zeitabstände für die Prüfung richten sich nach den Betriebsverhältnissen, insbesondere nach der Nutzungshäufigkeit, der Beanspruchung bei der Benutzung sowie der Häufigkeit und Schwere festgestellter Mängel bei vorangegangenen Prüfungen. Der Unternehmer hat ebenso dafür zu sorgen, dass schadhafte Leitern der Benutzung entzogen und so aufbewahrt werden, dass eine Weiterbenutzung bis zur sachgerechten Instandsetzung bzw. Entsorgung nicht möglich ist.

Leiterelement(e):	Prüfpunkte:	ja/nein
1. Allgemeine Prüfpunkte	Alle Befestigungen (Nieten, Schrauben, Bolzen etc.) müssen vollständig vorhanden sein. Sind Befestigungen evtl. locker oder korrodiert? Sind Verunreinigungen (z.B. Schmutz, Schlamm, Lack, Öl oder Fett) an der Leiter vorhanden?	<input type="checkbox"/> <input type="checkbox"/>
2. Leiterholm/ Leitersprossen bzw. Leiterstufen/Sicherheitsbügel	Alle Leitersprossen(stufen) müssen vollzählig vorhanden sein. Sind Leiterholme, Leiterstufen bzw. Sicherheitsbügel evtl. verbogen, verdreht, verbeult, rissig oder korrodiert? Sind Leitersprossen bzw. Leiterstufen evtl. abgenutzt, lose, korrodiert oder beschädigt? Ist die Plattform (wenn vorhanden) oder sind Teile/Befestigungen dieser beschädigt oder korrodiert oder fehlen?	<input type="checkbox"/> <input type="checkbox"/>
3. Verbindungselemente, Leiterführung, Beschläge	Leiterführungen, Arretierungen und Sicherheitseinrichtungen auf Funktionalität und Festigkeit, sowie auf Beschädigungen und Korrosion prüfen. Sind Arretierungen, Sicherheitseinrichtungen oder Eckversteifungen evtl. beschädigt, locker oder korrodiert oder fehlen diese ganz?	<input type="checkbox"/> <input type="checkbox"/>
4. Füße, Quertraverse	Füße, Quertraverse, auf Funktionalität und Festigkeit, sowie auf Beschädigungen und Korrosion prüfen. Alle Leiterfüße/Endkappen müssen vorhanden sein. Sind Leiterfüße locker, verschlissen oder korrodiert?	<input type="checkbox"/> <input type="checkbox"/>
5. Leiterkennzeichnungen/ Gebrauchs- und Bedienungsanleitung	Sind alle Leiterkennzeichnungen sowie die Gebrauchs- und Bedienungsanleitung vorhanden und gut lesbar?	<input type="checkbox"/> <input type="checkbox"/>
ERGEBNIS	Die Leiter ist in Ordnung kann weiter verwendet werden.	<input type="checkbox"/> <input type="checkbox"/>
	Die Leiter darf erst nach einer Reparatur weiter verwendet werden.	<input type="checkbox"/> <input type="checkbox"/>
	Die Leiter ist defekt und muss entsorgt werden.	<input type="checkbox"/> <input type="checkbox"/>

8. Lagerung: Um jegliche Beschädigungen zu vermeiden ist die Leiter beim Transport (z. B. auf Dachträgern oder im Auto) sicher zu befestigen. Die Lagerung der Leiter sollte in einer trockenen Umgebung senkrecht stehend, flach liegend oder mittels geeigneter Wandhalterung an der Wand hängend erfolgen. Jegliche Beschädigungen müssen ausgeschlossen werden und alle Teile vor Witterungsverhältnissen geschützt sein. Die Leiter ist so zu lagern, dass sie vor spielenden Kindern geschützt ist und keine Personen behindert werden (evtl. Stolpergefahr). Weiterhin ist so zu lagern, dass sie nicht ohne Weiteres für kriminelle Zwecke entwendet/genutzt werden kann.

9. Verpackung/Entsorgung: Die Verpackung ist entsprechend den geltenden Bestimmungen und Gesetzen zu entsorgen. Nach Ende der Gebrauchsfähigkeit muss die Leiter entsprechend den geltenden Vorschriften entsorgt werden. Aluminium ist ein hochwertiges Material und sollte dem Recyclingprozess zugeführt werden. Detaillierte Auskünfte hierzu erteilt Ihre zuständige Kommune.

10. Gebrauchsdauer: Bei bestimmungsgemäßem Gebrauch und regelmäßiger Wartung ist die Leiter ein langfristig verwendbares Arbeitsmittel.

11. Herstellerangaben: KRAUSE-Werk GmbH & Co. KG • Am Kreuzweg 3 • D-36304 Alsfeld
Tel.: +49 (0) 66 31 / 7 95-0 • E-Mail: info@krause-systems.de

www.krause-systems.com • Ausgabedatum: 01.08.2024



Introduction: This User Manual describes how to safely use this extension/rope-operated ladder which is only designed for use as a leaning ladder. Please read this manual carefully before using the ladder and keep it safe for future reference. Always include this user and operating guide when handing the ladder over to a new owner.

1. Intended use: This ladder is a mobile piece of equipment that can be used in different locations. It is designed for performing small-scale jobs at heights that would make the use of other types of equipment inappropriate (see the German Ordinance on Industrial Safety and Health). This ladder must only be used as described in this User Manual. All other uses are regarded as inappropriate use. We do not accept any liability for damage arising from the inappropriate use of the ladder. Any changes made to the ladder without the manufacturer's authorisation will void the warranty.

2. Technical information: Illustration of the extension/rope-operated ladder in different configurations and list of components. The technical information specific to this ladder is affixed to the ladder itself. Please refer to the table for more information.

3. Scope of delivery: List of all of the components that are supplied with the ladder (example): Ladder components (all) + User Manual + Stabiliser + Trigon stabiliser (where required) + Nuts & Bolts.

4. Assembly instructions: Depending on the ladder type and delivery condition, the ladder may yet have to be fully assembled before use. Description/illustration of the assembly work required before the ladder can be used. Example: Fitting the diagonal and Trigon stabiliser.

5. General safety information: The packaging can pose a suffocation hazard. Ladders and packaging materials are not toys. Use of this ladder is always associated with a risk of falling off the ladder and of the ladder tipping over. This can result in injury to persons and damage to objects. All of the work performed with and on the ladder must be performed in such a way as to minimise these risks as much as possible. This ladder is only designed for light work and short periods of use. Do not work on the ladder for too long without taking regular breaks. Fatigue is a hazard and can impact on the safe use of the ladder. The ladder must be suitable for its relevant use and must only be used in the specified position. Only ever use the treads provided. The ladder and ladder components must not be modified. Always make sure to have a safe handhold and foothold when working on and climbing the ladder. Always observe the national rules and regulations, in particular if using this ladder for professional work. Only use manufacturer-approved accessories.

6. Assembly/Use: Always observe the instructions provided in the user and operating guide and on the ladder itself when assembling and using the ladder.

Information on using the extension ladder: Setting up and positioning the extension ladder safely. Locking system and lock, adjusting and securing the upper sections of the ladder, removing ladder sections, fitting the stabiliser (if provided).

Information on using the rope-operated ladder: Setting up and positioning the rope-operated ladder safely. Extension lock, one-hand operation. Locking system and lock, adjusting and securing the upper sections of the ladder, removing ladder sections, fitting the stabiliser (if provided).

6.1 General safety information

6.2. Using the ladder as a leaning ladder



7. Maintenance/Service: The maintenance and servicing work performed on the ladder is intended to make sure that the ladder is working properly. The ladder must be regularly checked for damage. Make sure all of the ladder's moving parts are in proper working order. All moving parts must be regularly lubricated. Any repairs to the ladder must be performed by a qualified person and in correspondence with the manufacturer's instructions. Always clean the ladder and the moving parts in particular immediately after use if the ladder becomes dirty. Only use conventional, water-soluble cleaning agents. Do not use aggressive or abrasive cleaning agents. If the ladder is being used commercially, it must be regularly inspected by an authorised person to make sure that it is in proper working order (visual inspection and performance test). In this case, it is essential to draw up an inspection schedule that defines the type, scope and intervals at which the requisite inspections are performed. The intervals between these inspec-

tions have to be determined in accordance with the relevant operating conditions, in particular the relevant frequency of use, loads applied to the ladder during use and the frequency and severity of any defects identified during previous inspections. The owner is also responsible for removing defective ladders from use and storing them in such a way as to prevent their use until they have been properly repaired or disposed of.

Ladder component(s):	Inspection point:	yes/no
1. General inspection points	All mounting parts (rivets, screws, bolts etc.) have to be in place. Are any of the mounting parts loose or corroded? Is there any dirt (e.g. soil, mud, paint, oil or grease) on the ladder?	<input type="checkbox"/>
2. Side rails/rungs or steps/safety rail	None of the rungs/steps must be missing. Are the side rails, rungs or safety rails bent, twisted, dented, cracked or corroded? Are the rungs or steps worn, loose, corroded or damaged? Is the platform (if fitted) or its parts/fasteners damaged, corroded or missing?	<input type="checkbox"/>
3. Connecting elements, guides, fittings	Check ladder guides, locking devices and safety equipment for proper function, tightness, damage and corrosion. Are the locking devices or safety equipment damaged, loose or corroded?	<input type="checkbox"/>
4. Feet, stabiliser brace	Check feet and stabiliser brace for proper function, tightness, damage and corrosion. None of the ladder feet/end caps must be missing. Are the ladder feet loose, worn or corroded?	<input type="checkbox"/>
5. Ladder labels / User and operating guide	Are all of the ladder labels and the user and operating guide in place and easily legible?	<input type="checkbox"/>
RESULT	The ladder is in good working order and is fit for use.	<input type="checkbox"/>
	The ladder must only be used after having been repaired.	<input type="checkbox"/>
	The ladder is broken and must be disposed of.	<input type="checkbox"/>

8. Storage: Securely fasten and tie down ladders when transporting them (e.g. on roof racks or in cars) to avoid any damage. The ladder should be stored in a dry environment either standing upright, flat on the ground or hung on a wall with a suitable wall holder. It must be stored in such a way as to prevent it from becoming damaged and all of its components must be protected from the weather. The ladder must be stored in such a way as to be protected from children and such that it does not represent a hazard (e.g. tripping hazard). It must furthermore be stored in such a way that it cannot be used/removed for unlawful purposes.

9. Packaging/Disposal: The packaging must be disposed of in correspondence with the relevant regulations and laws. When having reached the end of its service life, the ladder must be disposed of in compliance with the relevant regulation. Aluminium is a high quality material and should be recycled. Please refer to your local authority for more information on recycling.

10. Service life: This ladder is a high quality product and designed to have a long service life if used as intended and regularly serviced.

11. Manufacturer: KRAUSE-Werk GmbH & Co. KG • Am Kreuzweg 3 • D-36304 Alsfeld

Tel.: +49 (0) 66 31 / 7 95-0 • E-Mail: info@krause-systems.de

www.krause-systems.com • Issue date: 01/08/2024

Wstęp: Niniejsza instrukcja obsługi opisuje bezpieczny sposób używania drabiny rozsuwanej/rozsuwanej linką, która może być stosowana wyłącznie jako drabina przystawna. Proszę przeczytać ze względów bezpieczeństwa przed użyciem starannie instrukcję obsługi i przechowywać ją dla przyszłego użytku. W przypadku przekazania drabiny innym osobom należy przekazać także instrukcję obsługi.

1. Zastosowanie zgodne z przeznaczeniem: Niniejsza drabina stanowi mobilny środek do pracy, który może być używany w różnych miejscach. Za pomocą tej drabiny można wykonywać łatwiejsze prace na wysokości, przy których zastosowanie innych środków pracy nie jest współmierne (patrz rozporządzenie dotyczące bezpieczeństwa

środków pracy). Drabina ta może być używana tylko w sposób opisany w niniejszej instrukcji obsługi. Każdy inny sposób użycia jest uważany za niezgodny z przeznaczeniem. Za szkody, wynikające z zastosowanie niezgodnego z przeznaczeniem nie ponosimy odpowiedzialności. Modifikacje drabiny, nie autoryzowane przez producenta, pociągają za sobą wygaśnięcie gwarancji.

2. Informacje techniczne: Ilustracja drabiny rozsuwanej w różnych pozycjach ustawienia i lista elementów składowych. Informacje techniczne, istotne dla danego typu drabiny są umieszczone na produkcie. W tabeli są umieszczone dodatkowe informacje.

3. Zakres dostawy: Lista wszystkich dostarczonych komponentów (przykład): Elementy drabiny (komplet) + instrukcja obsługi + użytkownika + stabilizator + stabilizator Trigon (o ile konieczny) + elementy montażowe

4. Instrukcja montażu: W zależności od typu drabiny i jej stanu przy dostawie drabina musi ewentualnie jeszcze zostać zmontowana przed użyciem. Opis/ilustracja prac montażowych, do wykonania przed używaniem drabiny. Przykład: Montaż stabilizatorów poprzecznych i typu Trigon.

5. Ogólne informacje o bezpieczeństwie: Niebezpieczeństwo uduszenia wskutek opakowania. Drabiny i opakowanie nie stanowią przedmiotów do zabawy. Podczas używania tej drabiny ze szczelbami istnieje generalnie niebezpieczeństwo upadku lub przewrócenia. Przez to może dojść do skaleczenia osób lub uszkodzenia przedmiotów. Wszystkie prace z drabiną i na drabinie należy wykonać tak, aby panujące zagrożenia były możliwie niskie. Drabinę można używać tylko do lekkich prac, do wykonania w krótkim czasie. Nie pracować zbyt długo bez przerwy na drabinie. Zmęczenie stanowi zagrożenie dla bezpiecznego użytku. Drabina musi się nadawać dla danego zastosowania i może być użyta tylko w przepisowej pozycji ustawienia. Używać tylko przewidzianych w tym celu powierzchni do wchodzenia. Drabina lub jej elementy nie mogą być modyfikowane. Uważać na bezpieczną pozycję podczas pracy oraz przy wchodzeniu i schodzeniu. Obowiązujące w kraju przepisy i postanowienia należy przestrzegać w szczególności przy profesjonalnym użyciu drabiny. Używać tylko osprzętu dopuszczonego przez producenta.

6. Montaż/obsługa: Podczas montażu i użytkowania drabiny należy koniecznie przestrzegać informacji umieszczonych na produkcie oraz w niniejszej instrukcji obsługi.

Informacje dotyczące używania drabiny rozsuwanej: Bezpieczne ustawienie i pozycja drabiny. System zatraskowy i zabezpieczeń, przestawianie i zabezpieczenie górnych elementów drabiny, oddzielanie elementów drabiny, montowanie stabilizatorów (o ile istnieją).

Informacje dotyczące używania drabiny rozsuwanej linką: Bezpieczne ustawienie i pozycja drabiny. Zabezpieczenie wysuwania, obsługa jednoręczna. System zatraskowy i zabezpieczeń, przestawianie i zabezpieczenie górnych elementów drabiny, oddzielanie elementów drabiny, montowanie stabilizatorów (o ile istnieją).

6.1 Ogólne informacje o bezpieczeństwie | 6.2. Zastosowanie drabiny przystawnej



7. Konserwacja/naprawy: Pielęgnacja i konserwacja drabiny zapewnia jej sprawność. Należy regularnie kontrolować drabinę pod kątem uszkodzeń. Funkcjonalność elementów ruchomych musi być zapewniona. Elementy ruchome należy regularnie smarować. Naprawy drabiny mogą być wykonywane przez fachowców i zgodnie z instrukcją producenta. Czyszczenie drabiny, w szczególności elementów ruchomych, należy przy widocznym zanieczyszczeniu wykonać natychmiast po użyciu. Stosować tylko dostępne w handlu, rozpuszczalne w wodzie środki czyszczące. Nie używać środków agresywnych i ściernych. W przypadku profesjonalnego użycia drabiny konieczne są regularne, cykliczne kontrole pod kątem sprawnego stanu drabiny, dokonywane przez fachową osobę (kontrola wizualna i funkcjonalna). W tym celu należy ustalić rodzaj, zakres i terminy koniecznych kontroli. Okresy czasowe kontroli są zależne od warunków pracy, w szczególności od częstotliwości użytku, obciążenia podczas pracy oraz częstotliwości i ciężkości stwierdzonych we wcześniejszych kontrolach braków. Przedsiębiorca musi także zadbać o to, aby uszkodzone drabiny były wycofane z użytku i przechowywane tak, aby nie było możliwe ich dalsze użytkowanie do momentu prawidłowej naprawy lub utylizacji drabiny.

Komponenty drabiny:	Punkty kontroli:	tak/nie
1. Ogólne punkty kontroli	Wszystkie zamocowania (nity, śruby, trzpień itd.) muszą być kompletne. Czy zamocowania są ewentualnie poluzowane lub wykazują korozję? Czy na drabinie są widoczne zanieczyszczenia (np. brud, lakier, olej lub smar)?	<input type="checkbox"/>
2. Podłużnice/szczeble drabiny wzgl. Stopnie/pałąk bezpieczeństwa	Wszystkie szczeble (stopnie) drabiny muszą być w komplecie. Czy podłużnice, stopnie drabiny lub pałąk bezpieczeństwa są ew. wygięte, pęknięte lub wykazują korozję? Czy szczeble lub stopnie drabiny ewentualnie są zużyte, poluzowane, skorodowane lub uszkodzone? Czy platforma (o ile jest) lub jej części/elementy mocujące są uszkodzone, korodowane lub jest ich brak?	<input type="checkbox"/>
3. Elementy łączące, prowadnice, okucia	Sprawdzić prowadnice, zabezpieczenia i urządzenia bezpieczeństwa pod kątem funkcjonalności i stabilności oraz pod kątem uszkodzeń i korozji. Czy zabezpieczenia lub urządzenia bezpieczeństwa są ew. uszkodzone lub wykazują korozję?	<input type="checkbox"/>
4. Stopki, stabilizator	Sprawdzić stopki, stabilizator pod kątem funkcjonalności, stabilności, uszkodzeń i korozji. Wszystkie stopki/nasadki na stopki muszą być zamontowane. Czy stopki są ewentualnie poluzowane, zużyte lub korodują?	<input type="checkbox"/>
5. Oznakowanie drabiny/instrukcja obsługi i użytkowania	Czy wszystkie oznakowania drabiny oraz instrukcja obsługi są umieszczone i czytelne?	<input type="checkbox"/>
WYNIK	Drabina jest w porządku i może być dalej używana.	<input type="checkbox"/>
	Drabina może być używana dopiero po wykonaniu naprawy.	<input type="checkbox"/>
	Drabina jest uszkodzona i musi zostać usunięta.	<input type="checkbox"/>

8. Magazynowanie: Aby uniknąć wszelkich uszkodzeń należy pewnie zamocować drabinę podczas transportu (np. na dachu samochodu lub w samochodzie). Przechowywanie drabiny powinno się odbyć w suchym otoczeniu, w pozycji pionowej, poziomej lub powieszonyj za pomocą odpowiedniego zamocowania ściennego. Należy wykluczyć wszelkie uszkodzenia i chronić wszystkie części przed oddziaływaniami atmosferycznymi. Przechowywać drabinę tak, aby była chroniona przed bawiącymi się dziećmi i nie stanowiła przeszkody dla innych osób (niebezpieczeństwo potknięcia). Ponadto należy ją przechowywać tak, aby nie mogła być wykorzystana do celów kryminalnych lub ukradziona.

9. Opakowanie/utylizacja: Opakowanie należy utylizować według obowiązujących przepisów prawnych. Po upływie zdolności użytkowej należy utylizować drabinę zgodnie z obowiązującymi przepisami prawnymi. Aluminium stanowi wartościowy materiał i powinno być doprowadzone do recyklingu. Szczegółowych informacji na ten temat udzielają właściwe organy komunalne.

10. Czas użytkowania: W przypadku użytkowania zgodnego z przeznaczeniem i regularnej konserwacji drabina stanowi środek pracy o długim czasie użytkowania.

11. Informacje dotyczące producenta: KRAUSE-Werk GmbH & Co. KG • Am Kreuzweg 3 • D-36304 Alsfeld
Tel.: +49 (0) 66 31 / 7 95-0 • E-Mail: info@krause-systems.de
www.krause-systems.com • data wydania: 01/08/2024

hu Bevezetés: A jelen használati és kezelési útmutató leírja a toló-/húzóköteles létra biztonságos használatát, amelyet kizárólag támasztólétraként lehet használni. A használati és kezelési útmutatót az eszköz használat előtt biztonsági okokból gondosan olvassa el és őrizze meg, hogy a jövőben is utánaolvashasson. A létra átadása esetén a használati és kezelési útmutatót is át kell adni.

1. Rendeltetészerű használat: Ez a létra olyan mobil munkaeszköz, amelyet különböző helyeken lehet alkalmazni. A létrával kisebb magasságban lehet olyan munkákat elvégezni, amelyeknél más munkaeszközök használatát nem arányos (lásd az szerkezetek biztonságára vonatkozó rendeletet). Ezt a létrát csak úgy szabad használni, ahogy azt a jelen használati és kezelési útmutató leírja. Minden más használat nem rendeltetészerűnek számít. A nem rendeltetészerű használat által kialakult károkért nem vállalunk felelősséget. Az ilyen típusú létrákat főként beltérben lehet használni. A jóállás és a szavatosság megszűnését okozza a létra gyártó által nem engedélyezett módosítása.

2. Műszaki információk: A toló-/húzóköteles létra bemutatása különböző felállítási helyzetben és alkotórészei felsorolása. A mindenkori létratípusra irányadó műszaki információk megtalálhatók a terméken. A táblázatban további információkat talál.

3. Termék tartalma: A termékkel együtt szállított, összes alkatrész listája (példa): Létraelemek (komplett) + használati és kezelési útmutató + kítámasztó + Trigon-merevítő (ha szükséges) + szerelési elemek

4. Összeszerelési útmutató: Szükség esetén a létratípusnak és a szállítási állapotnak megfelelően még a létra teljes összeszerelését el kell végezni az alkalmazás előtt. A létra használata előtt elvégzendő szerelési munkák leírása/bemutatása. Példa: Keresztirányú és Trigon-merevítő felszerelése.

5. Általános biztonsági utasítások: Csomagolás okozta fulladásveszély A létra használatakor alapvetően fennáll a leesés és a felborulás veszélye. Ezáltal személyek és a tárgyak sérülhetnek meg. A létra és a csomagolóanyag nem játékszer. A létrán és a létrával végzendő munkákat úgy kell elvégezni, hogy ezek a veszélyek a lehető legkisebb mértékűek legyenek. A létrát csak rövid ideig tartó, könnyű munkához lehet használni. Nem túl hosszú ideig, rendszeres megszakítás nélkül szabad dolgozni a létrán. A fáradtság veszélyezteti a biztonságos használatot. A létrának megfelelőnek kell lennie a mindenkori alkalmazáshoz, és csak az előírt felállítási helyzetben szabad használni. Csak az előírt fellépő felületeket szabad használni. A létrát, ill. a létra részeit tilos módosítani. Ügyelni kell a biztonságos testtartásra a munka, valamint a létrára feljárás vagy létráról történő lejárás során. Az érvényes nemzeti rendelkezéseket és előírásokat főként szakmai alkalmazás során feltétlenül be kell tartani. Csak a gyártó által engedélyezett tartozékokat szabad használni.

6. Összeszerelés/kezelés: A létra összeszerelése és kezelése során a terméken és a használati és kezelési útmutatóban feltüntetett utasításokat kötelező betartani.

A tolólétra kezelésére vonatkozó utasítások: A tolólétra biztonságos felállítása és elhelyezése. A reteszrendszer és a biztosító, a felső létralemegek beállítása és biztosítása, a létraelemek leválasztása, kítámasztó felszerelése (ha van).

A húzóköteles létra kezelésére vonatkozó utasítások: A húzóköteles létra biztonságos felállítása és elhelyezése: Kihúzásbiztosító, egykezes kezelés. A reteszrendszer és a biztosító, a felső létralemegek beállítása és biztosítása, a létraelemek leválasztása, kítámasztó felszerelése (ha van).

6.1 Általános biztonsági utasítások | **6.2. Alkalmazás támasztólétraként**

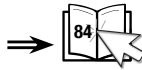

7. Karbantartás/üzemfenntartás: A létra gondozása és karbantartása biztosítja működőképességét. A létra épségét rendszeresen felüli kell vizsgálni. A mozgó alkatrészek működését szavatolni kell. A mozgó alkatrészeket rendszeresen olajozni kell. A létra javítását szakértő személynek kell elvégeznie a gyártó utasításaival megegyező módon. Látható szennyeződés esetén a használatot követően azonnal el kell végezni a létra, főként az összes mozgó alkatrész tisztítását. Csak a kereskedelemben kapható, vízben oldódó tisztítószereket szabad használni. Tilos agresszív súrolószereket használni. A létra ipari használata esetén egy erre jogosult személynek el kell végeznie az előírászerű állapot rendszeres, ismétlődő felülvizsgálatát (szemrevételezéssel és működésvizsgálattal). Erre vonatkozólag meg kell határozni a szükséges vizsgálatok fajtáját, mértékét és határidőit. A vizsgálatok időközéi az üzemi feltételektől függenek, főként a használati gyakoriságtól, a használati igénybevételtől, valamint az előző vizsgálatok során megállapított hiányosságok gyakoriságától és súlyosságától. A vállalkozónak gondoskodnia kell arról is, hogy a sérült létrát kivonja a használatból és úgy kell őriznie azt, hogy a további használat ne legyen lehetséges a szakszerű javításig, ill. hulladékéltelvezésig.

Létraelem(ek):	Ellenőrzési pontok:	igen/nem
1. Általános ellenőrzési pontok	Az összes rögzítésnek (szegecsek, csavarok, csapok stb.) hiánytalanul meg kell lennie. A rögzítések esetleg meglazultak, korrodálódtak? Van szennyeződés (pl. piszkos, sár, festék, olaj vagy zsír) a létrán?	<input type="checkbox"/> <input type="checkbox"/>
2. Létraszár/ létrafok, ill. hágsófogok/ biztonsági kengyel	Valamennyi létrafoknak teljes számban meg kell lennie. Esetleg meghajlott, elcsavarodott, behorpadt, megrepedt vagy megrozsdásodott valamelyik létraszár, létrafok, ill. biztonsági kengyel? Esetleg elhasználódtak, meglazultak, korrodálódtak vagy megsérültek a létrafokok? A dobogó (amennyiben van) vagy ennek alkatrészei/rögzítései sérültek, korrodálódtak vagy hiányoznak?	<input type="checkbox"/> <input type="checkbox"/>

3. Összekötő elemek, vezetőelemek, azalatok	Vezetőelemek, reteszelvek és biztonsági eszközök működésének és szilárdságának, valamint épségének és korrodálásának ellenőrzése. Esetleg megsérültek, meglazultak vagy korrodálódtak a reteszelvek vagy biztonsági berendezések?		
4. Talpak, kitámasztók	Talpak, kitámasztók működésének és szilárdságának, valamint épségének és korrodálásának ellenőrzése. Az összes létratalpnak/zárósapknak meg kell lennie. Meglazultak, elkoptak vagy korrodálódtak a létratalpak?		
5. Létrajelölések/használati és kezelési útmutató	Valamennyi létrajelölés, valamint használati és kezelési útmutató megvan és jól látható?		
EREDMÉNY	A létra rendben tovább használható.		
	A létrát csak javítás után szabad tovább használni.		
	A létra meghibásodott és hulladékként kell elhelyezni.		

8. Tárolás: A sérülések elkerüléséhez a létrát a szállításkor biztosan kell rögzíteni (pl. tetőcsomagtartón vagy autóban). A létrát száraz környezetben függőlegesen állítva, vízszintesen fektetve vagy megfelelő falitartóval a falon függesztve kell tárolni. Minden sérülést ki kell zárni és az alkatrészeket óvni kell az időjárási feltételektől. A létrát úgy kell tárolni, hogy védve legyen a játszó gyermekektől és ne akadályozzon senkit (esetleg botlásveszély). Továbbá úgy kell tárolni, hogy ne lehessen könnyen bűncselekmény elkövetése céljából eltulajdonítani/használni.

9. Csomagolás/hulladékelhelyezés: A csomagolást az érvényes rendelkezéseknek és törvényeknek megfelelően kell hulladékként elhelyezni. Élettartama végén a létrát az érvényes előírásoknak megfelelően hulladékként kell elhelyezni. Az alumínium értékes anyag és ezért el kell juttatni az újrahasznosítási folyamatba. Az erre vonatkozó, részletes információkat beszerezheti az illetékes önkormányzattól.

10. Használati időtartam: Rendeltetésszerű használat és rendeltetésszerű karbantartás esetén a létra hosszú ideig használható munkaeszköz.

11. Gyártói adatok: KRAUSE-Werk GmbH & Co. KG • Am Kreuzweg 3 • D-36304 Alsfeld
Tel.: +49 (0) 66 31 / 7 95-0 • E-Mail: info@krause-systems.de
www.krause-systems.com • Kiadás dátuma: 2024.08.01

Введение: Руководство по использованию и эксплуатации описывает безопасное применение выдвигной/тросовой лестницы, которая может применяться только как приставная лестница. Перед использованием лестницы-стремянки внимательно прочитайте это руководство по эксплуатации и обслуживанию и сохраните его, чтобы перечитывать впоследствии. При передаче лестницы следует приложить к ней руководство по эксплуатации и обслуживанию.

1. Использование по назначению: Данная лестница представляет собой мобильное оборудование, которое может быть установлено в различных местах. С помощью этой лестницы могут быть выполнены работы небольшого объема на высоте, при которых использование другого оборудования нецелесообразно (см. предписание по безопасности оборудования). Эту лестницу допускается использовать только так, как описано в данном руководстве по эксплуатации и обслуживанию. Любое другое использование считается ненадлежащим. Изготовитель (продавец) не несет ответственности за ущерб, который возник из-за ненадлежащего использования. Этот вид лестниц следует использовать преимущественно внутри помещений. Изменения конструкции лестницы, которые не санкционированы изготовителем, ведут к потере гарантии и гарантийных обязательств

2. Техническая информация: Представление выдвигной/тросовой лестницы в различных положениях установки и спецификация ее частей. Важная техническая информация, относящаяся к соответствующему типу лестницы, нанесена на изделие. В таблице приведена более подробная информация.

3. Объем поставки: Список всех отдельных частей, входящих в комплект поставки (пример): Детали лестницы (комплект) + руководство по использованию и эксплуатации + поперечная траверса + треугольная траверса (при необходимости + монтажные элементы)

4. Руководство по сборке: В соответствии с типом лестницы и состоянием поставки лестница, при необходимости, должна быть полностью смонтирована перед использованием. Описание/представление монтаж-

ных работ, которые необходимо выполнить до начала использования лестницы. Пример: монтаж поперечной и треугольной траверсы.

5. Общие указания по безопасности: Опасность асфиксии из-за упаковки. При использовании этой лестницы существует опасность падения и/или опрокидывания. Вследствие этого могут быть травмированы люди и повреждены предметы. Лестницы и упаковочный материал - это не игрушка для детей. Все работы с лестницей и на лестнице необходимо выполнять так, чтобы свести к минимуму эти опасности. Лестницу следует использовать только для легких работ в течение короткого промежутка времени. Запрещается слишком длительная работа на лестнице без регулярных перерывов. Усталость угрожает безопасному использованию. Лестница должна быть предназначена для конкретного применения и может использоваться только в предписанном положении установки. Используйте только предусмотренные подножки. Запрещается изменять лестницу и/или части лестницы. Следите за надежностью упора при работе, а также при подъеме и спуске. Обязательно соблюдайте действующие национальные положения и предписания, в частности, при профессиональном использовании. Используйте только принадлежности, одобренные изготовителем

6. Состав/обслуживание: При установке и при обслуживании лестницы следует соблюдать упомянутые указания на изделии и в руководстве по использованию и обслуживанию.

Указания по обращению с выдвжной лестницей: Надежная установка и позиционирование выдвжной лестницы. Установить фиксирующую систему и предохранители, детали для перемещения и фиксации верхней части лестницы, разделители ее частей и установить траверсу (при ее наличии).

Указания по обращению с тросовой лестницей: Надежная установка и позиционирование тросовой лестницы. Предохранитель выдвжения троса, система управления одной рукой. Установить фиксирующую систему и предохранители, детали для перемещения и фиксации верхней части лестницы, разделители ее частей и установить траверсу (при ее наличии).

6.1 Общие указания по безопасности | 6.2. Применение в качестве лестницы-стремянки



7. Техобслуживание/поддержание в исправном состоянии: Уход и техобслуживание лестницы должно гарантировать ее работоспособность. Лестницу следует регулярно проверять на повреждения. Должна быть обеспечена работа подвижных частей. Необходимо регулярно смазывать подвижные части. Ремонтные работы на лестнице должен выполнять специалист и в соответствии с указаниями изготовителя. Чистку лестницы, особенно всех подвижных частей, следует выполнять при видимом загрязнении сразу же после использования. Используйте только стандартные, растворимые в воде, чистящие средства. Запрещается использовать агрессивные трущие средства. При коммерческом использовании необходима регулярная периодическая проверка лестницы на надлежащее состояние уполномоченным лицом (визуальная и функциональная проверка). Для этого необходимо установить вид, объем и сроки необходимых проверок. Временные интервалы для проверки зависят от условий эксплуатации, в частности, от частоты использования, нагрузки при использовании, а также частоты и серьезности выявленных недостатков при предшествующих проверках. Предприниматель должен также заботиться о том, чтобы изъять из использования поврежденные лестницы и хранить их так, чтобы их дальнейшее использование до профессионального ремонта и/или утилизации было невозможно.

Элемент (элементы) лестницы:	точки проверки:	да/нет
1. Общие точки проверки	все крепления (заклепки, винты, пальцы и т.д.) должны полностью иметься в наличии. Крепления, возможно, расшатаны или подверглись коррозии? Имеются ли на лестнице загрязнения (например, грязь, ил, лак, масло или жир)?	<input type="checkbox"/>
2. Продольный брус/перекладины лестницы и/или ступени лестницы/предохранительная скоба	все перекладины (ступени) лестницы должны быть полностью в наличии. Возможно продольные брусья, ступени лестницы и/или предохранительная скоба изогнуты, свернуты, смяты, имеют трещины или подверглись коррозии? Возможно, платформа (при наличии) или ее детали и элементы крепления повреждены или подверглись коррозии?	<input type="checkbox"/>

3. Соединительные элементы, направляющая лестницы, фурнитура	проверьте направляющие лестницы, стопоры и предохранительные устройства на работоспособность, прочность, а также на повреждения и коррозию. Возможно, стопоры, предохранительные устройства или угловые элементы жесткости повреждены, ослаблены, подверглись коррозии, или же вообще отсутствуют?	
4. Опоры, поперечины	проверьте опоры, поперечины на работоспособность и прочность, а также на повреждения и коррозию. Все лестничные опоры/торцевые крышки должны быть в наличии. Лестничные опоры ослаблены, изношены или подверглись коррозии?	
5. Маркировка лестницы/руководство по эксплуатации и обслуживанию	имеются в наличии и разборчивы маркировка лестницы, а также руководство по эксплуатации и обслуживанию?	
РЕЗУЛЬТАТ	Лестница в порядке и может использоваться далее.	
	Лестницу допускается использовать далее только после ремонта.	
	Лестница дефектна и должна быть утилизирована.	

8. Хранение: Чтобы избежать любых повреждений, лестницу при транспортировке (например, на стропильных фермах или в автомобиле) следует надежно закрепить. Хранить лестницу нужно в сухом месте, стоящей вертикально, лежащей на плоскости или подвешенной на стену с помощью соответствующего настенного крепления. Любые повреждения должны быть исключены, а все части защищены от воздействия погодных условий. Лестница должна храниться так, чтобы она была защищена от играющих детей и никому не создавала препятствий (возможна опасность споткнуться). Кроме того, она должна храниться так, чтобы ее нельзя было применить/использовать в криминальных целях.

9. Упаковка/утилизация: Упаковку следует утилизировать в соответствии с действующими положениями и законами. После окончания годности к эксплуатации лестница должна быть утилизирована в соответствии с действующими предписаниями. Алюминий является материалом высокого качества и должен быть переработан. За подробной информацией обращайтесь в соответствующие органы власти.

10. Срок службы: При надлежащем использовании и регулярном техобслуживании лестница является оборудованием длительного использования.

11. Данные от изготовителя: **KRAUSE-Werk GmbH & Co. KG** • Am Kreuzweg 3 • D-36304, г. Асфельд
Тел.: +49 (0) 66 31 / 7 95-0 • Эл. почта: info@krause-systems.de
www.krause-systems.com • Дата издания: 2024-08-01

bg Увод: Настоящото упътване за употреба и обслужване описва сигурната употреба на Плъзгачата се стълба/стълбата с изтеглящо въже, която може да се използва само като подпирача се стълба. От съображения за безопасност преди употреба прочетете добре упътването за употреба и обслужване и го пазете за прочитане в бъдеще. Когато предавате стълбата на други лица, предавайте с нея и упътването за употреба и обслужване.

1. Правилна употреба: Стълбата е мобилно средство за работа, което може да се използва на различни места. Със стълбата могат да се извършват работи в малък обем на височина, при които употребата на други средства за работа не е подходяща (виж Наредбата за безопасност на средствата за работа). Стълбата трябва да се използва само, както е описано в настоящото упътване за употреба и обслужване. Всяка друга употреба се счита за неправилна. Не се поема отговорност за повреди в резултат на неправилна употреба. Този вид стълби трябва да се използват предимно в помещения. Промени на стълбата, които не са оторизирани от производителя, водят до изгаряне на търговската гаранция и гаранцията по закон.

2. Техническа информация: Изображение на плъзгачата се стълба/стълбата с изтеглящо въже в различни монтажни положения и списък на нейните съставни части. Техническата информация, която е определяща за съответния тип стълба, е поставена върху продукта. В таблицата ще намерите допълнителна информация.

3. Обем на доставка: Списък на всички доставени части (пример): Части на стълбата (комплект) + упътване за употреба и обслужване + напречна траверса + тригонална траверса (при необходимост) + монтажни елементи.

4. Упътване за монтаж: Според типа на стълбата и състоянието при доставка преди употреба стълбата трябва евентуално да се монтира напълно. Описание/изображение на монтажните работи, които трябва да се извършат преди употребата на стълбата. Пример: монтаж на напречната и тригоналната траверса.

5. Общи инструкции за безопасност: Опасност от задушаване с опаковката. При използването на стълбата по принцип има опасност от падане и преобръщане. При това могат да се наранят хора и да се повредят предмети. Стълбите и опаковъчният материал не са детски играчки. Всички работи със и върху стълбата трябва да се извършват така, че тези опасности да са възможно най-малки. Стълбата трябва да се използва само за леки работи с кратка продължителност. Да не се работи върху стълбата прекалено дълго без редовни прекъсвания. Умората вреди на безопасната употреба. Стълбата трябва да е подходяща за съответната употреба и да се използва само в определеното положение за поставяне. Да се използват само предвидените стъпала. Стълбата или части от стълбата не бива да се променят. Трябва да се внимава за безопасен строеж при работа и при качване и слизане. Действащите национални разпоредби и предписания задължително трябва да се спазват най-вече при професионална употреба. Да се използват само разрешени от производителя принадлежности.

6. Монтаж/обслужване: При монтажа и обслужването на стълбата трябва задължително да се спазват намиращите се върху продукта и в упътването за употреба и обслужване указания.

Указания за манипулиране на плъзгащата се стълба: Плъзгащата се стълба да се инсталира и позиционира сигурно. Да се монтира фиксиращата система и фиксаторът, регулаторът и фиксаторът на горните части на стълбата, частите на стълбата да се отделят. Да се монтира траверсата (ако е налична).

Указания за манипулиране на стълбата с изтеглящо се въже: Стълбата с изтеглящо се въже трябва да се инсталира и позиционира сигурно. Фиксатор след изтегляне, обслужване с една ръка. Да се монтира фиксиращата система и фиксаторът, регулаторът и фиксаторът на горните части на стълбата, частите на стълбата да се отделят. Да се монтира траверсата (ако е налична).

6.1 Общи инструкции за безопасност | 6.2. Употреба като подпирача се стълба



7. Întreținere și reparare: Поддръжката и техническото обслужване на стълбата трябва да гарантират нейната функционална пригодност. Стълбата трябва редовно да се проверява за повреди. Трябва да е гарантирано функционирането на подвижните части. Подвижните части трябва редовно да се смазват. Ремоните на стълбата трябва да се извършват от компетентно лице и в съответствие с указанията на производителя. При видимо замърсяване почистването на стълбата, най-вече на всички подвижни части, трябва да се извърши веднага след употреба. Да се използват само обикновени, водоразтворими почистващи препарати. Да не се използват агресивни, абразивни материали. При стопанска употреба на стълбата е необходима редовна, повторна проверка на изправното състояние от компетентно лице (оглед и функционална проверка). За целта трябва да се определят видът, обемът и сроковете на необходимите проверки. Интервалите от време за проверката зависят от работните условия, най-вече от честотата на употреба, натоварването при употреба и честотата и тежестта на констатираните недостатъци при предходните проверки. Също така предприемачът трябва да осигури повредените стълби да се извадят от употреба и да се съхраняват така, че да не е възможна продължаващата употреба до компетентния ремонт или извърлянето.

Елемент(и) на стълбата:	Контролни точки:	да/не
1. Общи контролни точки	Всички крепежни елементи (нитове, винтове, болтове и др.) трябва да са напълно налични. Закрепванията евентуално разхлабени или корозирали ли са? На стълбата има ли замърсявания (например замърсявания, кал, боя, масло или грес)?	<input type="checkbox"/>

2. Надлъжници/ напречници на стълбата или стъпала на стълбата/ фиксиращи скоби	Трябва да е наличен пълният брой на всички напречници (стъпала). Надлъжници на стълбата, стъпала на стълбата или фиксиращи скоби евентуално огнати, усукани, изкривени, напукани или корозирали ли са? Има ли износени, разхлабени, корозирали или повредени напречници или стъпала на стълбата? Платформата (ако е налична) или нейни части/закрепвания повредени или корозирали ли са или липсват ли?	
3. Свързващи елементи, водач на стълбата, обков	Водачите на стълбата, фиксаторите и предпазните устройства да се проверят за функциониране и здравина, както и за повреди и корозия. Фиксаторите или предпазните устройства или укрепванията в ъглите евентуално повредени, разхлабени или корозирали ли са или липсват ли изцяло?	
4. Крака, напречна траверса	Краката, напречната траверса да се проверят за функциониране и здравина, както и за повреди и корозия. Трябва да са налични всички крака на стълбата/крайни капачки. Краката на стълбата разхлабени, износени или корозирали ли са?	
5. Маркировки на стълбата/упътване за употреба и обслужване	Налични и добре четливи ли са всички маркировки на стълбата и упътването за употреба и обслужване?	
РЕЗУЛТАТ	<p>Стълбата е изправна и може да продължи да се използва.</p> <p>Стълбата може да продължи да се използва едва след ремонт.</p> <p>Стълбата е дефектна и може да се изхвърли.</p>	

8. Depozitare: За да се избегнат всякакви повреди при транспортиране (например на таванен багажник или в автомобил), стълбата трябва да се закрепи стабилно. Стълбата трябва да се съхранява на сухо място стояща вертикално, лежаша хоризонтално или висяща на стената на подходящ степен държач. Всякакви повреди трябва да се изключат и всички части трябва да са защитени от климатичните условия. Стълбата трябва да се съхранява така, че да е защитена от играещи деца и да не пречи на хора (евентуално опасност от спъване). Освен това тя трябва да се съхранява така, че да не може лесно да бъде открадната/използвана за криминални цели.

9. Ambalaj/eliminare ca deșeu: Опаковката трябва да се изхвърли съгласно действащите разпоредби и закони. След края на годността за употреба стълбата трябва да се изхвърли според действащите разпоредби. Алюминият е висококачествен материал и трябва да се рециклира. Подробна информация по въпроса ще Ви даде компетентната община.

10. Durata de utilizare: При правилна употреба и редовна поддръжка стълбата е средство за работа, което може да се използва продължително време.

11. Данни на производителя: **KRAUSE-Werk GmbH & Co. KG** • Am Kreuzweg 3 • D-36304 Alsfeld
Tel.: +49 (0) 66 31 / 7 95-0 • E-Mail: info@krause-systems.de
www.krause-systems.com. • Дата на издаване: 01.08.2024

CS Úvod: Tento návod na použití a obsluhu popisuje bezpečné používání výsuvného žebříku/žebříku, lankem, který může být používán výhradně jako opěrný žebřík. Před použitím si prosím dobře přečtěte tento Návod na použití a obsluhu z důvodů bezpečnosti a uschovejte ho pro budoucí použití. Při předávání žebříku je třeba předat i Návod na použití a obsluhu.

1. Použití dle určení: Tento žebřík je mobilní pracovní prostředek, který může být použit na různých místech. S tímto žebříkem mohou být prováděny práce malého rozsahu ve výškách, při kterých není použití jiných pracovních prostředků poměrné (viz Nařízení o bezpečnosti provozních prostředků). Tento žebřík smí být používán pouze tak, jak je popsáno v tomto Návodu na použití a obsluhu. Jakékoliv jiné použití se nepovažuje za použití dle určení. Za škody, které tímto použitím v rozporu s určením vzniknou, nepřebíráme záruku. Tento druh žebříků by měl být používán především v interiéru. Změny na žebříku, které nejsou výrobcem autorizovány, vedou k zániku záruky a jejího plnění.

2. Technické informace: Zobrazení výsuvného žebříku/žebříku s lankem v různých možnostech postavení a seznam jeho součástí. Technické informace rozhodující pro příslušný typ žebříku jsou umístěny na výrobku. Další informace najdete v tabulce

3. Rozsah dodávky: Seznam všech závoň dodávaných jednotlivých dílů (příklad): Díly žebříku (komplet) + Návod na použití a obsluhu + příčná traverza + trojúhelníková traverza (je-li nutná) + montážní prvky

4. Návod na sestavení: Podle typu žebříku a stavu dodávky musí být žebřík před použitím případně ještě úplně smontován. Popis/zobrazení montážních prací, které je třeba provést před použitím žebříku. Příklad: montáž příčné a trojúhelníkové traverzy.

5. Všeobecné bezpečnostní pokyny: Nebezpečí udušení obalem. Při používání tohoto žebříku existuje zásadně nebezpečí spadnutí, resp. převrácení. Tím mohou být osoby zraněny a předměty poškozeny. Žebříky a obalový materiál nejsou hračkami pro děti. Všechny práce s žebříkem a na něm je třeba provádět tak, aby tato nebezpečí byla co možná minimální. Žebřík lze používat pouze pro lehké práce po kratší dobu. Na žebříku nepracovat příliš dlouho bez pravidelného přerušování. Únava ohrožuje bezpečné použití. Žebřík musí být vhodný pro příslušné použití a smí být používán pouze v předepsané pozici postavení. Používat pouze plochy určené pro stoupnutí. Žebřík, resp. části žebříku, nesmějí být měněny. Je třeba dbát na bezpečné držení při práci, jakož i při stoupání po žebříku a sestupování. Je třeba bezpodmínečně respektovat národní platná ustanovení a předpisy, zejména při profesionálním použití. Používat pouze příslušenství schválené výrobcem.

6. Sestavení/Obsluha: Při sestavování a obsluze žebříku je třeba nutně respektovat pokyny uvedené na výrobku a v Návodu na použití a obsluhu.

Pokyny pro manipulaci s výsuvným žebříkem: Bezpečné postavení a polohování výsuvného žebříku. Systém zářezek a pojistek, seřízení a zajištění horních částí žebříku, oddělení dílů žebříku, montování traverzy (je-li k dispozici).

Pokyny pro manipulaci se žebříkem s lankem: Bezpečné postavení a polohování žebříku s lankem, zajištění vysouvání, obsluha jednou rukou, systém zářezek a pojistek, seřízení a bezpečnost horních částí žebříku, oddělení dílů žebříku, montování traverzy (je-li k dispozici).

6.1 Všeobecné bezpečnostní předpisy | 6.2. Použití jako příložený žebřík



7. Údržba/Servis: Péče o žebřík a údržba má zajistit jeho funkčnost. Žebřík musí být pravidelně kontrolován z hlediska poškození. Funkce pohyblivých částí musí být zaručena. Pohyblivé části musí být pravidelně olejovaly. Opravy na žebříku musí být prováděny odbornou osobou a v souladu s pokyny výrobce. Čištění žebříku, zejména všech pohyblivých částí, by mělo být provedeno při viditelném znečištění okamžitě po použití. Používat pouze běžné, vodou ředitelné čisticí prostředky. Nepoužívat agresivní, drsné prostředky. Při průmyslovém použití žebříku je nutná pravidelná, opakující se kontrola z hlediska řádného stavu, prováděná způsobilou osobou (vizuální kontrola a kontrola funkčnosti). K tomu je třeba stanovit druh, rozsah a lhůty potřebných kontrol. Časové intervaly pro kontrolu se řídí podle provozních poměrů, zejména podle četnosti užívání, náročnosti při použití, jakož i četnosti a obtížnosti zjištěných závad při předchozích zkouškách. Podnikatel se musí též postarat o to, aby vadné žebříky byly staženy z používání a uloženy tak, aby další použití až do odborné opravy, resp. likvidace nebylo možné.

Prvek/prvky žebříku:	kontrolní body:	ano/ne
1. Všeobecné kontrolní body	Všechna upevnění (níty, šrouby, čepy atd.) musí být plně k dispozici. Jsou upevnění, příp. uvolněná nebo zkorodovaná? Jsou znečištěni (např. špina, bahno, lak, olej nebo mazadlo) na žebříku?	<input type="checkbox"/>
2. Traverza/příčky žebříku, resp. stupně/bezpečnostní držadla žebříku	Všechny příčky (stupně) žebříku musí být v plném počtu. Je traverza žebříku, stupně, resp. bezpečnostní držadla případně zohýbané, prasklé či zkorodované? Jsou příčky žebříku, resp. stupně příp. opotřebené, uvolněné, zkorodované či poškozené? Je plošina (pokud je k dispozici) nebo jsou její části/upevnění poškozeny, zkorodovány či chybí?	<input type="checkbox"/>

3. Spojovací prvky, vedení vodičů, kování	vedení vodičů, aretace a bezpečnostní zařízení zkontrolovat z hlediska funkčnosti a pevnosti, jakož i poškození a koroze. Jsou aretace či bezpečnostní zařízení nebo vyztužení rohů, příp. poškozeny, uvolněny či zkorodované, nebo tyto zcela chybí?		
4. Nohy, příčné traverzy	nohy, příčné traverzy zkontrolovat z hlediska funkčnosti a pevnosti, jakož i poškození a koroze. Všechny nohy žebříku/koncové uzávěry musí být k dispozici. Jsou nohy žebříku uvolněné, opotřebované či zkorodované?		
5. Označení žebříku/ Návod na použití a obsluhu	jsou všechna označení žebříku, jakož i Návod na použití a obsluhu k dispozici a dobře čitelné?		
VÝSLEDEK	Žebřík je v pořádku, může být dále používán.		
	Žebřík smí být dále používán až po opravě.		
	Žebřík je vadný a musí být zlikvidován.		

8. Skladování: Aby se zabránilo jakýmkoliv poškozením, je třeba žebřík při transportu (např. na střešních nosičích nebo v autě) bezpečně upevnit. Skladování žebříku by mělo být v suchém prostředí, visle stojící, naplocho ležící nebo pomocí vhodného držáku visící na stěně. Jakákoliv poškození musí být vyloučena a všechny části chráněny před povětrnostními vlivy. Žebřík je třeba skladovat tak, aby byl chráněn před hrajkami si dětmi a neohrožoval žádné osoby (příp. nebezpečí klopýtnutí). Dále je třeba ho skladovat tak, aby nemohl být jen tak odcizen /použit pro kriminální účely.

9. Balení/Likvidace: Balení je třeba likvidovat podle platných ustanovení a zákonů. Na konci použitelnosti musí být žebřík podle platných předpisů zlikvidován. Hliník je cenný materiál a měl by být odvezen k recyklaci. Podrobné informace k tomu dostanete od své příslušné obce.

10. Doba použití: Při použití dle určení a pravidelné údržbě je žebřík dlouhodobě použitelným pracovním prostředkem.

11. Údaje výrobce: **KRAUSE-Werk GmbH & Co. KG** • Am Kreuzweg 3 • D-36304 Alsfeld
Tel.: +49 (0) 66 31 / 7 95-0 • E-Mail: info@krause-systems.de
www.krause-systems.com • Datum vydání: 2024-08-01

da Indledning: Denne brugsanvisning beskriver den sikre brug af skyde-/hejsestigen, der udelukkende kan anvendes som enkeltstige. Læs denne brugsanvisning omhyggeligt igennem inden brugen og opbevar den til evt. senere brug. Når trappestigen gives videre, skal brugsanvisningen følge med.

1. Formålsbestemt brug: Denne stige er et mobilt arbejdsmiddel, som kan anvendes på forskellige steder. Ved hjælp af denne stige kan der gennemføres små arbejdsopgaver i højden, hvor det ikke er hensigtsmæssigt at anvende andre arbejdsmidler (se sikkerhedsforordningen). Denne stige må kun anvendes som beskrevet i brugsanvisningen. Enhver anden anvendelse må betragtes som ikke værende i overensstemmelse med formålsbestemt brug. Vi påtager os intet ansvar for skader, som opstår som følge af ikke formålsbestemt brug. Ændringer på stigen som ikke er autoriseret af producenten, medfører, at garantien og mangelsansvaret bortfalder.

2. Tekniske informationer: Grafisk fremstilling af skyde-/hejsestigen i forskellige opstillingspositioner og liste over dens komponenter. De for den pågældende stigetype relevante tekniske data er anbragt på produktet. I tabellen finder du yderligere oplysninger.

3. Leveringsomfang: Liste over alle medfølgende enkeltdele (eksempel): Stigedele (komplet) + Brugsanvisning + tværtravers + trigon- travers (hvis nødvendigt) + monteringselementer.

4. Sammenbygningsvejledning: Iht. stigetype og leveringstilstand skal stigen evt. endnu monteret komplet inden brugen. Beskrivelse/grafisk visning af monteringsarbejde, som skal udføres inden brug af stigen. Eksempel: Montering af tvær- og trigon-traversen.

5. Generelle sikkerhedsoplysninger: Risiko kvælning på grund af emballagen. Stiger og emballeringsmateriale er ikke legetøj til børn. Ved brug af denne stige er der generelt risiko for at falde ned eller at den vælter. Herved er der risiko for at personer kommer til skade eller der opstår materielle skader. Alle arbejdsopgaver med og på stigen skal gennemføres således, at disse risici er så lave som muligt. Stigen er kun bestemt til lette arbejdsopgaver med kort varighed. Der må ikke arbejdes i for lang tid uden regelmæssige pauser på stigen. Træthed udgør en fare for sikkert

brug. Stigen skal være egnet til den pågældende arbejdsopgave og må kun anvendes i den foreskrevne opstillingsposition. Anvend kun de dertil bestemte trinflader. Stigen eller dele af stigen må ikke forandres. Vær opmærksom på at stå stabilt under arbejdet samt ved op- og nedstigning. De gældende nationale bestemmelser og regler skal især følges ved professionelt brug. Anvend kun tilbehør, der er godkendt af producenten.

6. Opstilling/betjening: Ved opstilling og betjening af stigen skal de på produktet og i brugsanvisningen opførte oplysninger altid iagttages:

Oplysninger om håndtering af skyde-/hejsestigen: Sikker opstilling og placering af skyde-/hejsestigen. Indgrebssystem og sikring, justering og sikring af stignens øverste dele, adskillelse af stignens dele, montering af travers (hvis den forefindes).

Oplysninger om håndtering af hejsestigen: Sikker opstilling og placering af hejsestigen. Udtræks sikring, en-hånds betjening. Indgrebssystem og sikring, justering og sikring af stignens øverste dele, adskillelse af stignens dele, montering af travers (hvis den forefindes).

6.1 Generelle sikkerhed soplysninger | 6.2. Brug som enkeltstige



7. Service/vedligeholdelse: Ved hjælp af pleje og service skal stignens funktionsdygtighed bevares. Stigen skal regelmæssigt kontrolleres for beskadigelser. De bevægelige dele skal fungere upåklageligt. Alle bevægelige dele skal smøres regelmæssigt. Reparationer på stigen må kun udføres af en fagkyndig person og i overensstemmelse med producentens instruktioner. Stigen, især de bevægelige dele, skal ved synlig snavs omgående rengøres efter brugen. Anvend kun gængse, vandopløselige rengøringsmidler. Anvend ingen aggressive, skurende midler. Ved erhvervs mæssig brug af stigen skal det regelmæssigt, kontrolleres ved en autoriseret person, om den er i fejlfri tilstand (visuel og funktionskontrol). Hertil fastlægges type, omfang og intervaller af de nødvendige kontroller. Kontrolintervallerne afhænger af driftsforholdene, især hvor ofte stigen anvendes, belastningen under brugen samt hvor hyppigt der blev konstateret alvorlig mangler ved forudgående kontroller. Ejeren skal ligeledes sørge for, at beskadigede stiger ikke længere anvendes og opbevares således, at det ikke er muligt at anvende dem indtil de er blevet repareret faglig korrekt eller bortskaffes.

Stignens elementer:	Kontrolpunkter:	ja/nej
1. Generelle kontrolpunkter:	Alle fastgørelser (nitter, skruer, bolte osv.) skal være fuldstændige. Er fastgørelser evt. løsnet eller korroderet? Er der forureninger (f.eks. snavs, mudder, lak, olie eller fedt) på stigen?	<input type="checkbox"/>
2. Stignens vanger/sprosser eller stignens trin/sikkerhedsbøjle	Alle stigesprosser (trin) skal forefindes. Er stignens vanger, trin eller sikkerhedsbøjle evt. bøjet, fordrejet, deformeret, har de revner eller er korroderet? Er stignens sprosser eller trin evt. slidte, løse, korroderet eller beskadigede? beskadigede? Er platformen (hvis den forefindes) eller dele/fastgørelser på den beskadiget eller korroderet, eller mangler de?	<input type="checkbox"/>
3. Forbindelselementer, stigestyring, beslag	Stigestyringer, låseanordninger og sikkerhedsanordninger fungerer og sidder faste samt om de er beskadigede og korroderet. Er låseanordninger eller sikkerhedsanordninger eller hjørneafstivninger evt. beskadiget, løsnet eller korroderet, eller mangler de helt?	<input type="checkbox"/>
4. Fødder, tværgående travers	Kontroller, om fødder, tværgående travers fungerer og sidder faste samt om de er beskadigede og korroderet. Alle stignens fødder/slutkapper skal forefindes. Er stignens fødder løsnet, slidt eller korroderet?	<input type="checkbox"/>
5. Stignens mærkater/brugsanvisning	Forefindes alle stignens mærkater samt brugsanvisningen og er de læselige?	<input type="checkbox"/>
RESULTAT	Stigen er i orden og kan fortsat anvendes.	<input type="checkbox"/>
	Stigen må først anvendes igen efter en reparation.	<input type="checkbox"/>
	Stigen er defekt og skal bortskaffes.	<input type="checkbox"/>

8. Opbevaring: For at undgå enhver form for beskadigelse, skal stigen fastgøres sikkert (f. eks. på tagbagagebærere eller i bilen) under transporten. Stigen skal opbevares stående i tørre omgivelser, flad liggende eller hængt op på væggen med en egnet vægholder. Enhver beskadigelse skal udelukkes, og alle dele skal være beskyttet mod vejrliget. Stigen skal opbevares således, at den er beskyttet mod legende børn og at den ikke er i vejen for personer (evt. snub-lefare). Desuden skal den opbevares således, at den ikke uden videre kan anvendes/udnyttes til kriminelle formål.

9. Emballage/bortskaffelse: Emballagen skal bortskaffes iht. de gældende bestemmelser og love. Efter at stigen ikke længere kan bruges, skal den bortskaffes iht. de gældende regler. Aluminium er i værdifuldt materiale og skal afleveres til genbrug. Detaljerede oplysninger herom fås hos den relevante kommune.

10. Brugstid: Ved formålsbestemt brug og regelmæssig service kan stigen anvendes i lang tid.

11. Producentens oplysninger: KRAUSE-Werk GmbH & Co. KG • Am Kreuzweg 3 • D-36304 Alsfeld

Tel.: +49 (0) 66 31 / 7 95-0 • E-Mail: info@krause-systems.de

www.krause-systems.com • Udgivelsesdato: 01-08-2024

el Eισαγωγή: Οι παρούσες οδηγίες χρήσης και χειρισμού περιγράφουν την ασφαλή χρήση της πτυσσόμενης σκάλας/σκάλας με συρματόσχοινο που μπορεί να χρησιμοποιείται αποκλειστικά ως σκάλα απόθεσης. Πριν τη χρήση διαβάστε καλά τις παρούσες οδηγίες χρήσης και χειρισμού για λόγους ασφάλειας και φυλάξτε τις για μελλοντική αναφορά. Σε περίπτωση παράδοσης της σκάλας πρέπει να δώσετε μαζί και τις οδηγίες χρήσης και χειρισμού.

1. Χρήση σύμφωνα με τους κανονισμούς: Η παρούσα σκάλα είναι ένα κινητό μέσο εργασίας, το οποίο χρησιμοποιείται σε διαφορετικές τοποθεσίες. Με αυτή τη σκάλα διεξάγονται εργασίες μικρής έκτασης σε ύψος, κατά τις οποίες δεν σχετίζεται η χρήση άλλων μέσων εργασίας (δείτε τη διάταξη σχετικά με την ασφάλεια των εξοπλισμών). Αυτή η σκάλα επιτρέπεται να χρησιμοποιείται μόνο σύμφωνα με τα περιγραφόμενα στις παρούσες οδηγίες χρήσης και χειρισμού. Κάθε άλλη χρήση ισχύει ως μη σύμφωνα με τους κανονισμούς. Δεν αναλαμβάνουμε ευθύνη για ζημιές που προκύπτουν από χρήση μη σύμφωνα με τους κανονισμούς. Τροποποιήσεις στη σκάλα που δεν έχουν εξουσιοδοτηθεί από τον κατασκευαστή οδηγούν σε ακύρωση της εγγύησης.

2. Τεχνικές πληροφορίες: Απεικόνιση της πτυσσόμενης σκάλας/σκάλας με συρματόσχοινο σε διαφορετικές θέσεις τοποθέτησης και παράθεση των τμημάτων της. Οι σχετικές για τον εκάστοτε τύπο σκάλας Τεχνικές πληροφορίες αναφέρονται επάνω στο προϊόν. Στον πίνακα θα βρείτε περαιτέρω πληροφορίες.

3. Σύνολο αποστολής: Λίστα των απεσταλμένων μεμονωμένων εξαρτημάτων (Παράδειγμα): Εξαρτήματα σκάλας (πλήρη) + Οδηγίες χρήσης και χειρισμού + Εγκάρσια τραβέρσα + Τριγωνική τραβέρσα (εφόσον απαιτείται) + Στοιχεία συναρμολόγησης.

4. Οδηγίες για τη συναρμολόγηση: Σύμφωνα με τον τύπο σκάλας και την κατάσταση αποστολής πρέπει η σκάλα να συναρμολογηθεί ενδεχομένως εξ ολοκλήρου πριν τη χρήση. Περιγραφή/Απεικόνιση των εργασιών συναρμολόγησης, οι οποίες πρέπει να διεξάγονται πριν τη χρήση της σκάλας. Παράδειγμα: Συναρμολόγηση της εγκάρσιας και τριγωνικής τραβέρσας.

5. Γενικές υποδείξεις ασφάλειας: Κίνδυνος στραγγαλισμού από τη συσκευασία. Οι σκάλες και τα υλικά συσκευασίας δεν είναι παιχνίδια για παιδιά. Κατά τη χρήση αυτής της σκάλας με σκαλοπάτια υπάρχει κυρίως κίνδυνος πτώσης ή/και ανατροπής. Με τον τρόπο αυτό μπορεί να προκληθεί τραυματισμός σε άτομα ή ζημιά σε αντικείμενα. Όλες οι εργασίες με και επάνω στη σκάλα πρέπει να εκτελούνται κατά τέτοιο τρόπο ώστε αυτοί οι κίνδυνοι να παραμένουν όσο μικρότεροι γίνεται. Η σκάλα πρέπει να χρησιμοποιείται μόνο για ελαφρές εργασίες που διαρκούν σύντομη χρονική περίοδο. Μην εργάζεστε για μεγάλο χρονικό διάστημα επάνω στη σκάλα χωρίς τακτικές διακοπές. Η κούραση θέτει σε κίνδυνο την ασφαλή χρήση. Η σκάλα πρέπει να ενδείκνυται για την εκάστοτε χρήση και επιτρέπεται να χρησιμοποιείται μόνο στην προδιαγεγραμμένη θέση τοποθέτησης. Χρησιμοποιείτε μόνο τα προβλεπόμενα σκαλοπάτια. Η σκάλα ή εξάρτημα τα αυτής δεν επιτρέπεται να τροποποιούνται. Πρέπει να προσέχετε για σταθερότητα κατά τις εργασίες καθώς και κατά την άνοδο και κάθοδο. Οι εθνικές ισχύουσες διατάξεις και προδιαγραφές πρέπει να λαμβάνονται οπωσδήποτε υπόψη κυρίως κατά την επαγγελματική χρήση. Χρησιμοποιείτε μόνο τα εγκκεκριμένα αξεσουάρ από τον κατασκευαστή.

6. Τοποθέτηση/Χειρισμός: Κατά την τοποθέτηση και το χειρισμό της σκάλας πρέπει οπωσδήποτε να λαμβάνονται υπόψη οι αναφερόμενες υποδείξεις στο προϊόν και στις οδηγίες χρήσης και χειρισμού.

Υποδείξεις για το χειρισμό της πτυσσόμενης σκάλας: Ασφαλής εγκατάσταση και τοποθέτηση της πτυσσόμενης σκάλας. Σύστημα ασφάλισης και ασφάλεια, μετατόπιση και ασφάλεια των άνω τμημάτων σκάλας, αποσύνδεση των τμημάτων σκάλας, συναρμολόγηση τραβέρσας (εφόσον υπάρχει).

Υποδείξεις για το χειρισμό της σκάλας με συρματοόχοινο: Ασφαλής εγκατάσταση και τοποθέτηση της σκάλας με συρματοόχοινο. Ασφάλεια εξαγωγής, χειρισμός με το ένα χέρι. Σύστημα ασφάλισης και ασφάλεια, μετατόπιση και ασφάλεια των άνω τμημάτων σκάλας, αποσύνδεση των τμημάτων σκάλας, συναρμολόγηση τραβέρσας (εφόσον υπάρχει).

6.1 Γενική υπόδειξη ασφαλείας | 6.2. Χρήση ως σκάλα απόθεσης



7. Συντήρηση/Σέρβις: Η φροντίδα και συντήρηση της σκάλας πρέπει να εξασφαλίζει την ικανότητα λειτουργίας της. Η σκάλα πρέπει να ελέγχεται τακτικά για ζημιές. Η λειτουργία των κινούμενων τμημάτων πρέπει να εξασφαλίζεται. Τα κινούμενα τμήματα πρέπει να λαδώνονται τακτικά. Οι επισκευές στη σκάλα πρέπει να διεξάγονται από εξειδικευμένο άτομο και σε συμφωνία με τις οδηγίες του κατασκευαστή. Ο καθαρισμός της σκάλας, ιδιαίτερα όλων των κινούμενων τμημάτων, πρέπει να διεξάγεται αμέσως μετά τη χρήση όταν υπάρχουν ορατοί ρύποι. Χρησιμοποιείτε μόνο υδατοδιαλυτά απορρυπαντικά, του εμπορίου. Μην χρησιμοποιείτε επιθετικά, τριβικά μέσα... Σε επαγγελματική χρήση της σκάλας απαιτείται ένας τακτικός, επαναλαμβανόμενος έλεγχος για τη σωστή κατάσταση της από εξουσιοδοτημένο άτομο (οπτικός έλεγχος και έλεγχος λειτουργίας.) Για το σκοπό αυτό πρέπει να καθορίζονται το είδος, η έκταση και οι χρονικοί περίοδοι των απαιτούμενων ελέγχων. Τα χρονικά διαστήματα για τον έλεγχο εξαρτώνται από τις συνθήκες λειτουργίας, ιδιαίτερα από τη συχνότητα χρήσης, την καταπόνηση κατά τη χρήση καθώς και τη συχνότητα και τη σοβαρότητα των ελλείψεων που διαπιστώθηκαν στους προηγούμενους ελέγχους. Ο διαχειριστής πρέπει επίσης να φροντίζει ώστε, να αποσύρονται ελαττωματικές σκάλες από τη χρήση και να φυλάσσονται κατά τέτοιο τρόπο, ώστε να μην είναι δυνατή συνέχισή της χρήσης μέχρι να επισκευαστούν. ή απορριφθούν με σωστό τρόπο.

Στοιχείο(α) σκάλας:	Σημεία ελέγχου:	ναί/όχι
1. Γενικά σημεία ελέγχου	Πρέπει να υπάρχουν όλες οι στερεώσεις (περτσίνα, βίδες, μπουλόνια κ.λπ.). Οι στερεώσεις είναι ενδεχ. χαλαρές ή διαβρωμένες; Υπάρχουν ρύποι (π.χ. βρομιές, λάσπες, βερνίκι, λάδια ή γράσα) στη σκάλα;	<input type="checkbox"/>
2. Ορθοστάτες/Σκαλοπάτια ή σκαλιά/κουπαστές	Όλα τα σκαλοπάτια (σκαλιά) πρέπει να υπάρχουν. Οι ορθοστάτες, τα σκαλιά ή/και οι κουπαστές έχουν ενδεχ. στραβώσει, συστραφεί, τσακιστεί, παρουσιάζουν ρωγμές ή διάβρωση; Τα σκαλοπάτια ή τα σκαλιά έχουν ενδεχ. φθαρεί, λασκάρει, διαβρωθεί ή παρουσιάζουν ζημιές; Η πλατφόρμα (εφόσον υπάρχει) ή εξαρτήματα/στερεώσεις αυτής έχουν ζημιές ή σημεία διάβρωσης ή λείπουν;	<input type="checkbox"/>
3. Στοιχεία σύνδεσης, οδηγός σκάλας, βραχίονες	Ελέγχετε τους οδηγούς σκάλας, τις ασφαλίσεις και τις διατάξεις ασφαλείας για τη λειτουργία και αντοχή καθώς και για ζημιές και διάβρωση. Οι ασφαλίσεις ή οι διατάξεις ασφαλείας ή οι λοξές ενισχύσεις έχουν ενδεχ. ζημιές, έχουν λασκάρει ή διαβρωθεί ή λείπουν εντελώς;	<input type="checkbox"/>
4. Πόδια, εγκάρσια τραβέρσα	Ελέγξτε τα πόδια, την εγκάρσια τραβέρσα για την ικανότητα λειτουργίας και την αντοχή καθώς και για ζημιές και διάβρωση. Πρέπει να υπάρχουν όλα τα πόδια/τερματικά πώματα. Τα πόδια σκάλας έχουν λασκάρει, φθαρεί ή διαβρωθεί;	<input type="checkbox"/>
5. Σημάνσεις στη σκάλα/Οδηγίες χρήσης και χειρισμού	Υπάρχουν όλες οι σημάνσεις καθώς και οι οδηγίες χρήσης και χειρισμού και είναι αναγνώσιμες;	<input type="checkbox"/>
ΑΠΟΤΕΛΕΣΜΑ	Η σκάλα είναι εντάξει και η χρήση της μπορεί να συνεχιστεί.	<input type="checkbox"/>
	Η σκάλα μπορεί να επαναχρησιμοποιηθεί μόνο μετά από επισκευή της.	<input type="checkbox"/>
	Η σκάλα είναι ελαττωματική και πρέπει να απορριφθεί.	<input type="checkbox"/>

8. Αποθήκευση: Προς αποφυγή οιωνδήποτε ζημιών πρέπει η σκάλα να στερεώνεται με ασφάλεια κατά τη μεταφορά (π.χ. επάνω σε σχάρα ή στο αυτοκίνητο). Η σκάλα πρέπει να αποθηκεύεται σε στεγνό περιβάλλον σε κάθετη θέση, σε οριζόντια θέση ή να αναρτάται με τη βοήθεια μιας κατάλληλης στήριξης τοίχου. Οιοσδήποτε ζημιές πρέπει να αποκλείονται και να προστατεύονται όλα τα εξαρτήματα από τις καιρικές συνθήκες. Η σκάλα πρέπει να αποθηκεύεται κατά τέτοιο τρόπο ώστε να προστατεύεται από παιδιά που παίζουν και να μην εμποδίζονται άτομα (ενδεχ. κίνδυνος να σκοντάψουν). Επίσης πρέπει να αποθηκεύεται έτσι ώστε να μην μπορεί να κλαπεί/χρησιμοποιηθεί εύκολα για εγκληματικές ενέργειες.

9. Συσκευασία/Απόρριψη: Η συσκευασία πρέπει να απορρίπτεται σύμφωνα με τις ισχύουσες διατάξεις και τη νομοθεσία. Μετά το πέρας του χρόνου δυνατότητας χρήσης πρέπει η σκάλα να απορριφθεί σύμφωνα με τις ισχύουσες

προδιαγραφές. Το αλουμίνιο είναι ένα υλικό υψηλής ποιότητας και πρέπει να οδηγείται στη διεργασία ανακύκλωσης. Θα βρείτε σχετικές λεπτομερείς πληροφορίες στο υπεύθυνο τμήμα της κοινότητάς σας.

10. Διάρκεια χρήσης: Σε χρήση σύμφωνα με τους κανονισμούς και τακτική συντήρηση η σκάλα αποτελεί εξοπλισμό που χρησιμοποιείται για μεγάλο χρονικό διάστημα.

11. Στοιχεία κατασκευαστή: KRAUSE-Werk GmbH & Co. KG • Am Kreuzweg 3 • D-36304 Alsfeld

Tel.: +49 (0) 66 31 / 7 95-0 • E-Mail: info@krause-systems.de

www.krause-systems.com • Ημερομηνία έκδοσης: 01.08.2024

es **Introducción:** Estas instrucciones de uso y manejo describen el empleo seguro de la Escalera móvil/extensible por cable que puede ser empleada exclusivamente como escalera de pared. Por favor antes de utilizarla lea bien estas instrucciones de uso y manejo por razones de seguridad y consérvelas para consultas futuras. Ante entrega de la escalera se deben adjuntar estas instrucciones de uso y manejo.

1. Uso conforme al empleo previsto: Esta escalera es un medio de trabajo móvil que puede ser empleado en diferentes localizaciones. Con esta escalera se pueden ejecutar en altura trabajos de alcance reducido en los cuales el empleo de otros medios de trabajo no es proporcional (véase disposición de seguridad de medios de servicio). Esta escalera solo puede ser empleada como se describe en estas instrucciones de uso y manejo. Cualquier otro empleo vale como no conforme al empleo previsto. No se asume ninguna responsabilidad por daños generados por uso no conforme al empleo previsto. Modificaciones en la escalera que no hayan sido autorizadas por el fabricante conduce a la rescisión de la garantía y sus prestaciones.

2. Información técnica: Representación de la escalera móvil/extensible por cable en diferentes posiciones de instalación y listado de sus componentes. La información técnica determinante para el tipo de escalera correspondiente está colocada sobre el producto. En el Tabla encontrará más información.

3. Volumen de suministro: Lista de los repuestos suministrados adjuntos (ejemplo): Escalera (completa) + instrucciones de uso y de manejo + travesaño + travesaño triangular (si necesario) + elementos de montaje.

4. Instrucciones para el ensamble: De acuerdo al tipo y el estado de la escalera esta en caso necesario aún debe ser completamente montada antes de su empleo. Descripción/representación de los trabajos de montaje que deben ser ejecutados antes del uso de la escalera. Ejemplo: Montaje del travesaño y el travesaño triangular.

5. Indicaciones generales de seguridad: Peligro de asfixia por embalaje. Las escaleras y el material de embalaje no son juguetes para niños. Con el uso de la escalera de peldaños existe fundamentalmente el peligro de caídas o de vuelcos. De este modo las personas pueden ser lesionadas y los objetos ser dañados. Todos los trabajos con y sobre la escalera tienen que ser ejecutados de tal manera que estos peligros se mantengan lo más reducidos posibles. Las escaleras sólo se deben utilizar para trabajos ligeros de corta duración; No trabajar sobre la escalera demasiado tiempo sin interrupciones regulares. El cansancio pone en peligro una utilización segura. La escalera debe ser adecuada al empleo correspondiente y solo puede ser empleada en la posición de instalación prescrita. Utilizar solo las superficies de peldaños previstas. La escalera o bien las piezas de la misma no pueden ser modificadas. Se debe observar una estabilidad segura durante el trabajo así como para el ascenso y el descenso. Se deben observar imprescindiblemente las normas y disposiciones nacionales vigentes especialmente ante el empleo profesional. ¡Emplear solamente accesorios homologados por el fabricante!

6. Instalación/Manejo: Para la instalación y el manejo de la escalera se deben observar obligatoriamente las indicaciones mencionadas en las instrucciones de uso y manejo y las colocadas sobre el producto.

Indicaciones sobre la manipulación de la escalera móvil: Instalación y posicionamiento seguros de la escalera móvil. Montar el sistema de encastre y aseguramiento, regulación y aseguramiento de las partes superiores de la escalera, separaciones de las partes de la escalera travesaño (si se dispone)

Indicaciones sobre la manipulación de la escalera extensible por cable: Instalación y posicionamiento seguros de la escalera extensible por cable. Seguridad de extracción, manejo con una sola mano Montar el sistema de encastre y aseguramiento, regulación y aseguramiento de las partes superiores de la escalera, separaciones de las partes de la escalera travesaño (si se dispone).

6.1 Indicaciones generales de seguridad | 6.2. Empleo como escalera de pared



7. Mantenimiento/Conservación: La conservación y el mantenimiento de la escalera debe asegurar su capacidad funcional. La escalera debe ser comprobada regularmente a la presencia de daños. La función de las piezas móviles tiene que estar garantizada. Las piezas móviles tienen que ser aceitadas con regularidad. Las reparaciones en las escaleras deben ser ejecutadas por personas especializadas y en coincidencia con las instrucciones del fabricante. La limpieza de la escalera, especialmente todas las piezas móviles, debe ser realizada inmediatamente tras el uso. Utilizar solamente, agentes limpiadores comerciales habituales solubles en agua. No utilizar medios abrasivos o corrosivos. En un empleo profesional de la escalera es necesaria una verificación recurrente sobre su estado reglamentario por parte de una persona capacitada (verificación visual y funcional.) Para ello se debe determinar tipo, alcance y plazos de las comprobaciones necesarias. Los intervalos para la verificación se orientan de acuerdo a las condiciones de servicio, especialmente la frecuencia de uso, las solicitudes durante el empleo así como la frecuencia y la gravedad de deficiencias detectadas en verificaciones anteriores. El empresario debe cuidar también, de que escaleras dañadas sean retiradas del uso y se guarden de tal manera, que no sea posible continuar utilizándolas hasta una reparación profesional o su eliminación.

Elemento(s) de la escalera:	Puntos de comprobación:	sí/no
1. Puntos generales de comprobación	Todas las fijaciones (remaches, tornillos, pernos etc.) deben estar completos. ¿Hay fijaciones eventualmente flojas o corroídas? ¿Existen en la escalera suciedades (p.ej. polvo, lodo, pintura, aceite o grasa)?	<input type="checkbox"/>
2. Larguero de la escalera/peldaños o bien escalones de escalera/estribos de seguridad	Todos los peldaños de la escalera (escalones) deben estar presentes en su totalidad. Si hay largueros de escalera, peldaños o bien estribos de seguridad eventualmente doblados, torsionados, abollados, fisurados o corroídos? ¿Están los peldaños o bien escalones de la escalera eventualmente desgastados, corroídos o dañados? ¿Está la plataforma (si se dispone) o partes de ella/fijaciones dañadas, corroídas o faltan?	<input type="checkbox"/>
3. Elementos de unión, guía de la escalera, herrajes	Comprobar las guías de la escalera, inmovilizaciones e instalaciones de seguridad a su funcionalidad y resistencia, así como daños y corrosión. ¿Están las inmovilizaciones, dispositivos de seguridad o refuerzos de esquinas eventualmente dañados, flojos o corroídos o faltan completamente?	<input type="checkbox"/>
4. Patas, travesaño	Comprobar las patas, travesaño a su funcionalidad y resistencia así como daños y corrosión. Todas las patas de la escalera/capuchones terminales tienen que estar presentes. ¿Están las patas de la escalera flojas, dañadas.	<input type="checkbox"/>
5. Identificación de la escalera/Instrucciones de uso y manejo	¿Están presentes todas las identificaciones de la escalera, así como las instrucciones de uso y manejo y son bien legibles?	<input type="checkbox"/>
RESULTADO	La escalera está en orden y puede continuar siendo utilizada.	<input type="checkbox"/>
	La escalera solo puede continuar siendo utilizada tras una reparación.	<input type="checkbox"/>
	La escalera está defectuosa y debe ser eliminada.	<input type="checkbox"/>

8. Almacenaje: Para evitar cualquier daño la escalera debe ser fijada con seguridad durante el transporte (p. ej. sobre portaequipajes o en el coche). El almacenaje de la escalera debe ser en un entorno seco, vertical en pie, apoyada plana o suspendida de la pared mediante un soporte mural adecuado. Se tiene que descartar cualquier daño y todas las piezas estar protegidas contra las condiciones del tiempo. La escalera debe ser almacenada de tal manera que esté protegida del juego de niños y no se interfiera con las personas (eventual peligro de tropiezos). Además se debe almacenar de tal manera que no pueda ser hurtada/utilizada sin más para fines criminales.

9. Embalaje/Eliminación: El embalaje debe ser eliminado de acuerdo a las leyes y disposiciones vigentes. Tras la finalización de la capacidad de uso la escalera tiene que ser eliminada de acuerdo a las normas vigentes. Aluminio es un material de alto valor y debe ser encaminado para el proceso de reciclado. Información detallada sobre ello se la brinda su municipio responsable.

10. Duración de uso: Con un uso conforme al empleo previsto y un mantenimiento regular la escalera es un medio de trabajo de empleo a largo plazo.

11. Indicaciones del fabricante: KRAUSE-Werk GmbH & Co. KG • Am Kreuzweg 3 • D-36304 Alsfeld
Tel.: +49 (0) 66 31 / 7 95-0 • E-Mail: info@krause-systems.de

www.krause-systems.com • Fecha de edición: 01.08.2024

et Sissejuhatus: Käesolev kasutusjuhend kirjeldab nende lükand- ja nõormehhanismiga pikendatavate redelite ohutut kasutust, mida kasutatakse eranditult toendredelitena. Palun lugege käesolev kasutusjuhend ohutuspõhjustel põhjalikult läbi ja säilitage hilisemaks konsultatsiooniks. Redeli edasi andmisel tuleb kasutusjuhend kaasa anda.

1. Otstarbekohane kasutamine: Käesoleva redeli näol on tegemist mobiilse töövahendiga, mida on võimalik rakendada erinevates kohtades. Käesoleva redeliga on võimalik teostada maast kõrgemal väikest arvu töid, mille puhul muid töövahendeid kasutatakse suhteliselt vähe (vaadake saksa töövahendite ohutuse määrus). Käesolevat redelit on lubatud kasutada ainult nii, nagu käesolevas kasutusjuhendis kirjeldatud. Iga muu kasutusviis on mittesihipärane. Redeli tootja ei vastuta mittesihipärasest kasutusest põhjustatud kahjude eest. Käesolev redelitüüp on mõeldud eelistatavalt kasutamiseks siseruumides. Redeli juures ilma tootja loata tehtavad muudatused põhjustavad garantii ja tootjapoolse vastutuskohustuse kaotust.

2. Tehniline informatsioon: Lükand- ja nõormehhanismiga pikendatavate redelite kujutised erinevates paigaldusandestist ja nende osade loend. Iga redelitüübi puhul on peamine tehniline informatsioon märgitud toote peale. Lisainformatsiooni leiate tabelist.

3. Tarnekomplekt: Kõigi tarnitavate osade nimekiri (näide): redeli osad (terviklik) + kasutusjuhend + risttraavers + kolmnurkraavers (vajadusel) + montaažielemendid.

4. Kokkupanemishuend: Sõltuvalt redelitüübist ja tarnimisseisundist võib olla vajalik redel enne kasutamist lõplikult kokku monteerida. Redeli kasutamisele eelnevate montaažitööde kirjeldus/kujutis. Näide: rist- ja kolmnurkraaversi paigaldamine.

5. Üldised ohutusjuhised: Pakendist põhjustatud lämbumisohut. Käesoleva redeli kasutamisega kaasneb peamiselt alla- või ümberkukkumise oht. Seeläbi võivad inimesed või esemed viga saada. Redelid ja pakkematerjal ei ole laste mänguasjad. Kõik redeli abil ja peal teostatavad tööd tuleb teostada nii, et nimetatud ohtude risk oleks võimalikult väike. Kasutage redelit ainult lihtsateks, lühikest aega kestvateks töödeks. Ärge töötage redeli peal liiga pikka aega järjest ilma regulaarsete pausideta. Väsimus ohustab turvalist kasutust. Iga redel peab olema vastava raken-dusala jaoks sobiv ning seda tohib kasutada ainult ettenähtud püstituskohtades. Kasutage ainult selleks ettenähtud astmelaudu. Redeli või selle osade juures muudatuste tegemine on keelatud. Pöörake tähelepanu kindlale kinnihoid-misele nii töötamisel kui ka üles- ja alla ronimisel. Kehtivatest riiklikest nõuetest ja eeskirjadest tuleb kinni pidada eelkõige professionaalse kasutuse puhul. Kasutage ainult tootja poolt lubatud tarvikuid.

6. Ülesehitus/kasutamine: Redeli ülesehitusel ja kasutamisel tuleb tingimata kinni pidada toote peal ja kasutusju-hendis kirjeldatud juhustest.

Märkused lükandredeli käsitlemise kohta: Lükandredeli turvaline püstitamine ja positsioneerimine. Ankrusüsteem ja kinnitamine, redeli ülemiste osade seadistamine ja kinnitamine, redeli osade eraldamine Traaversite monteerimine (kui olemas).

Märkused nõormehhanismiga redelite käsitlemise kohta: Nõormehhanismiga redelite turvaline püstitamine ja positi-sioneerimine. Väljatõmbamiskaitse, ühe käega seadistamine. Fiksaatorisüsteem ja kinnitamine, redeli ülemiste osa-de reguleerimine ja kinnitamine, redeli osade eraldamine, traaversi monteerimine (kui olemas).

6.1 Üldised ohutusjuhised | 6.2. Kasutamine toendredelina



7. Hooldamine: Redelit hooldatakse selle töökorras hoidmiseks. Redelit tuleb regulaarselt vigastuste suhtes kontrol-lida. Tagada tuleb liikuvate osade toimimine. Liikuvaid osasid tuleb regulaarselt õlitada. Redeli juures teostatavaid

remonditöösid on lubatud viia läbi ainult väljaõppinud spetsialisti poolt vastavalt tootja juhiste. Redeli puhastamine, eriti liikuvate osade puhul, tuleb silmnähtava määrumise korral kohe peale kasutust ette võtta. Kasutage ainult harilikke vees lahustuvaid puhastusvahendeid. Ärge kasutage agressiivseid abrasiivseid puhastusvahendeid. Redeli tööstusliku kasutamise korral on nõutav selle seisundi nõuetele vastavuse regulaarne korduv kontrollimine volitatud isiku poolt (vaatlus- ja töökorra kontroll). Selleks tuleb määrata kindlaks vajalike kontrollitoimingute liik, ulatus ja tähtsajad. Kontrollimise tähtsajad sõltuvad kasutustingimustest, eriti kasutussagedusest, kasutuse käigus mõjuvust koormusest ning eelnevate kontrollimiste käigus esinenud puuduste sagedusest ja raskusastest. Ettevõtja on kohustatud hoolitsema ka selle eest, et kahjustatud redelid kasutuselt kõrvaldataks ning selliselt ladustataks, et nende edasine kasutamine ilma asjatundliku remondita või käitlemiseta oleks välistatud.

Redeli element (elemendid):	Kontrollitavad punktid	jah/ei	
1. Üldised kontrollitavad punktid	Kõik kinnituskohad (needid, kruvid, poldid jne) peavad täies ulatuses olema olemas. Kas mõni kinnitukoht on lõtvunud või roostes? Kas redelil on märgata määrumist (nt mustuse, pori-, laki-, õli- või rasvapekid)?	<input type="checkbox"/>	<input type="checkbox"/>
2. Redelipulgad/püstpuud või redeliastmed/kaitsepiirded	Kõik redelipulgad (-astmed) peavad olema olemas. Kas mõni redelipulk, redeliaste või kaitsepiire on paindunud, keerdus, mülkis, möranenud või roostes? Kas redelipulgad või -astmed on kulunud, lõtvunud kinnitusega, roostes või vigastatud? Kas platvorm (kui olemas) või selle osad/kinnitused kahjustatud või roostes või puuduvad?	<input type="checkbox"/>	<input type="checkbox"/>
3. Ühenduselemendid, redeli fiksaatorid, furnituur	Kontrollige redeli fiksaatorite, kinnituselementide ja ohutusseadmete töökindlust ja tugevust ning vigastusi ja roostetamist. Kas kinnituselemendid või ohutusseadmed või nurgatugevdused on vigastatud, lõdvad või roostes või puuduvad need üldse?	<input type="checkbox"/>	<input type="checkbox"/>
4. Jalad, risttraavers	Kontrollige jalgade ja risttraaversi töökindlust ja tugevust ning vigastusi ja roostetamist. Kõik redeli jalad/otsakatted peavad olema olemas. Kas redeli jalad on lõtvunud, kulunud või roostes?	<input type="checkbox"/>	<input type="checkbox"/>
5. Redeli tähised/kasutusjuhend	Kas kõik redeli tähised ning kasutusjuhend on olemas ja hästi loetavad?	<input type="checkbox"/>	<input type="checkbox"/>
TULEMUS	Redel on korras ja seda võib edasi kasutada.	<input type="checkbox"/>	<input type="checkbox"/>
	Redelit tohib alles peale remonti edasi kasutada.	<input type="checkbox"/>	<input type="checkbox"/>
	Redel on katki ja tuleb utiliseerida.	<input type="checkbox"/>	<input type="checkbox"/>

8. Ladustamine: Igasuguste vigastuste vältimiseks tuleb redel transpordi käigus (nt katuseraami külge või autosse) korralikult kinnitada. Ladustamine peaks toimuma kuivas kohas püstises, pikali lamavas või sobiva seinakinnituse abil seinale riputatud asendis. Redeli vigastamine tuleb välistada ning kõik osad peavad olema kaitstud ilmastikujõude eest. Redelit tuleb ladustada selliselt, et see oleks kaitstud mägivate laste eest ning see ei takistaks inimesi (võimalik komistamiskoht). Samuti tuleb ladustamisel hoolitseda selle eest, et redelit ei oleks lihtne kriminaalsel otstarbel varastada/kasutada.

9. Pakendamine/utiliseerimine: Pakkematerjal tuleneb käidelda vastavalt kehtivatele määrustele ja seadustele. Kasutatavuse lõppedes tuleb redel käidelda vastavalt kehtivatele eeskirjadele. Alumiinium on kõrgekvaliteetne materjal ja tuleks suunata ümbertöötlemisele. Täpsema info selle kohta leiate vastutavast omavalitsusest.

10. Kasutusaeg: Otstarbekohasel kasutamisel ja regulaarse hooldamise korral on redel pikaajaliselt kasutatav töövahend.

11. Tootja andmed: KRAUSE-Werk GmbH & Co. KG • Am Kreuzweg 3 • D-36304 Alsfeld

Tel.: +49(0)66 31 / 7 95-0 • E-Mail: info@krause-systems.de

www.krause-systems.com • Väljaandmise kuupäev: 01-08-2024

Johdanto: Nämä käyttöohjeet kuvaavat jatko-/kaapelitikkaiden turvallisen käytön. Tikkaita saa käyttää vain vinotikkaina. Lue nämä ohjeet huolellisesti ennen käyttöä turvallisuutesi takia, ja säilytä ne tulevaa käyttöä varten. Jos pukkittikkaat luovutetaan uudelle omistajalle, tulee käyttöohjeet luovuttaa niiden mukana.

1. Käyttötarkoituksen mukainen käyttö: Nämä tikkaat ovat liikkuva työkalu, jota voidaan käyttää eri käyttöpaikoilla. Näillä tikkailla voidaan suorittaa pienen mittakaavan töitä korkeudella, jossa muiden työvälineiden käyttö ei ole mää-

räysten mukaista (katso käyttöturvallisuusmääräykset). Näitä tikkaita saa käyttää ainoastaan näissä käyttöohjeissa kuvatuilla tavoilla. Kaikki muut käytötävät katsotaan käyttötaroituksen vastaisiksi. Käyttötaroituksen vastaisen käytön aiheuttamista vahingoista ei anneta mitään takuita. Tämän tyyppisiä tikkaita tulisi käyttää pääasiassa sisätiloissa. Sellaisten muutosten tekeminen tikkaisiin, jotka eivät ole valmistajan hyväksymiä johtavat takuun raukeamiseen.

2. Tekniset tiedot: Jatko-/kaapelitikkaiden eri asennusvaihtoehtojen esittely ja luettelo tikkaiden osista. Jokaisen tikastyyppin soveltuvat tekniset tiedot toimitetaan tuotteen mukana. Lisätietoja saat taulukosta.

3. Toimituksen sisältö: Lista kaikista toimitetuista osista (esimerkki): Tikkaan osat (täydellinen toimitus) + käyttöohjeet + poikkitaipalkki + kolmiopalkki (tarvittaessa) + asennusosat.

4. Kokoamisohjeet: Tikkaat on koottava täydellisesti ennen käyttöä tikkaiden tyyppin ja toimituksen tilan mukaisesti. Kuva ennen tikkaiden käyttöä tarvittavista asennustehtävistä. Esimerkiksi poikkitaipalkki- ja kolmiopalkin asennus.

5. Yleiset turvaohjeet: Pakkauksen aiheuttama tukehtumisvaara. Tikkaita käytettäessä on lähtökohtaisesti aina olemassa putoamis- tai kaatumisvaara. Tämä voi aiheuttaa henkilö- tai omaisuusvahinkoja. Tikkaat japakkausmateriaali eivät ole lasten leikkikaluja. Kaikki tikkailla suoritettavat työt on tehtävä siten, että nämä vaarat pysyvät mahdollisimman pieninä. Tikkaita tulee käyttää ainoastaan keveisiin ja lyhytaikaisiin töihin. Älä työskentele tikkailla liian pitkään ilman taukoa. Väsymys vaarantaa turvallisen käytön. Tikkaiden tulee soveltua kulloiseenkin käyttötaroitukseen, ja niitä saa käyttää vain määrättyissä asetuksissa. Käytä vain toimitettuja askelmia. Tikkaita tai sen osia ei saa muuttaa. Huomioi turvallinen pito työskentelyn aikana sekä tikkailla noustaessa että niiltä laskeuduttaessa. Kansallisesti päteviä määräyksiä ja ohjeita on noudatettava ehdottomasti ammattikäytössä. Käytä vain valmistajan hyväksymiä tarvikkeita.

6. Asennus ja käyttö: Tikkaita koottaessa sekä käytettäessä on aina noudatettava tuotteen ja sen käyttöohjeen ohjeita.

Ohjeita jatkotikkaiden käsittelyyn: Jatkotikkaiden turvallinen asennus ja sijoittaminen. Lukitusjärjestelmä ja kiinnitys, tikkaiden yläosan säätö ja kiinnitys, tikkaiden osien irrottaminen toisistaan. Poikkipalkin asennus (jos sisältyy toimitukseen).

Ohjeita kaapelitikkaiden käsittelyyn: Kaapelitikkaiden turvallinen asennus ja sijoittaminen. Irtivetosuojaus, yhden käden käyttö. Lukitusjärjestelmä ja kiinnitys, tikkaiden yläosan säätö ja kiinnitys, tikkaiden osien irrottaminen toisistaan. Poikkipalkin asennus (jos sisältyy toimitukseen).

6.1 Yleiset turvaohjeet | 6.2. Käyttö nojatikkaina



7. Huolto/kunnossapito: Tikkaiden hoidon ja huollon tarkoitus on varmistaa niiden toimivuus. Tikkaat tulee tarkastaa säännöllisesti vaurioiden varalta. Liikkuvien osien toimivuus tulee varmistaa. Liikkuvat osat tulee öljytä säännöllisesti. Tikkaiden korjaukset suorittaa ammattihenkilö valmistajan ohjeiden mukaan. Tikkaiden ja varsinkin kaikkien liikkuvien osien puhdistus tulee suorittaa näkyvän likaantumisen tapauksessa heti käytön jälkeen. Käytä vain kaupallisia vesiilukoisia puhdistusaineita. Älä käytä aggressiivisia tai kuluttavia aineita. Tikkaiden ammattimaisessa käytössä on pätevän henkilöstön suoritettava oikeellisen kunnan säännöllisiä ja toistuvia tarkastuksia (silmämääräinen ja toiminnallinen tarkastus). Tarpeellisten tarkastusten tapa, laajuus ja tärkeys tulee määritellä. Tarkastusten aikavälit riippuvat käyttöolosuhteista, erityisesti käytön yleisyydestä, kuormituksesta sekä aiemmissa tarkastuksissa havaittujen puutteiden määrästä ja vakavuudesta. Käyttäjän on huolehdittava että viallisia tikkaita ei käytetä, ja että niitä säilytetään siten, että niiden käyttö on mahdotonta ennen kuin viat on poistettu tai tikkaat hävitetty.

Tikkaan osa(t):	tarkastuskohdat:	kyllä/ei
1. Yleiset tarkastuskohdat	Kaikkien kiinnikkeiden (niitten, ruuvien, pulttien ym.) on oltava täydellisiä. Ovatko kiinnikkeet löysällä tai ruosteessa? Onko tikkailla epäpuhtauksia (esim. maa-ainesta, mutaa, lakkaa, öljyä tai rasvaa)?	<input type="checkbox"/>
2. Portaat/tikkaan poikkipuut tai tikasaskelmat/turvakannattimet	Kaikkien poikkipuiden (askelmien) on oltava täydellisiä. Ovatko portaat, poikkipuut tai turvakannattimet vääntyneet, taipuneet, lommilla, halkeilleet tai ruosteessa? Ovatko poikkipuut tai askelmat kuluneet, löysällä, ruostuneet tai vaurioituneet? Onko alusta (jos käytössä) tai sen osat/varusteet vaurioituneet tai puuttuvat?	<input type="checkbox"/>

3. Kiinnitysosat, tikaas-kisko, kiinnikkeet	Tarkasta tikaskiskojen, kiinnikkeiden ja turvalaitteiden toiminta, kiinnitys, vauriot ja ruostuminen. Ovatko kiinnikkeet ja turvalaitteet tai nurkkakiinnikkeet vaurioituneet, löysällä tai ruostuneet, tai puuttuvatko ne kokonaan?		
4. Jalat, poikkitraverssi	Tarkasta jalkojen ja poikkitraverssin toiminta, kiinnitys, vauriot ja ruostuminen. Kaikkien jalkojen/tuppien on oltava täydelliset. Ovatko jalat löysällä, kuluneet tai ruostuneet?		
5. Tikkaiden tunnisteet/käyttöohjeet	Ovatko kaikki tunnisteet sekä käyttöohjeet saatavilla ja luettavissa?		
TULOS	Tikkaat ovat kunnossa, ja niitä voidaan käyttää.		
	Tikkaita voidaan käyttää vasta korjausten jälkeen.		
	Tikkaat ovat vialliset, ja ne tulee hävittää.		

8. Varastointi: Vaurioiden välttämiseksi tikkaat tulee kiinnittää kunnolla kuljetuksen (esim. kattotelineessä tai autossa) ajaksi. Tikkaat tulisi varastoida ainoastaan kuivassa paikassa pystysuorassa, makuuasennossa tai sopivan pidikkeen avulla seinällä riippuen. Kaikki vaurioitumismahdollisuudet tulee sulkea pois, ja kaikki osat suojata sään vaikutuksilta. Tikkaat on varastoitava lasten ulottumattomissa ja siten, että ne eivät muodosta estettä (mahdollinen kompastumisvaara). Lisäksi on huolehdittava siitä, että tikkaita ei voida käyttää rikollisiin tarkoituksiin.

9. Pakkaus/hävittäminen: Pakkaus on hävitettävä soveltuvien määräysten ja lakien mukaisesti. Käyttöään kuluttua myös tikkaat tulee hävittää soveltuvien säännösten mukaisesti. Alumiini on arvokas materiaali, ja se tulisi kierrättää. Tarkempia tietoja saat paikallisilta viranomaisilta.

10. Käyttöikä Tarkoituksenmukaisessa käytössä ja säännöllisesti huollettuna tikkaat ovat pitkäkestoinen työväline.

11. Valmistajan tiedot: KRAUSE-Werk GmbH & Co. KG • Am Kreuzweg 3 • D-36304 Alsfeld

Tel.: +49 (0) 66 31 / 7 95-0 • E-Mail: info@krause-systems.de

www.krause-systems.com • Käyttöohjeiden julkaisupäivämäärä: 01.08.2024

fr Introduction: Cette notice d'utilisation décrit la façon d'utiliser en toute sécurité l'échelle coulissante/à corde, qui peut être utilisée exclusivement en tant qu'échelle simple. Avant toute utilisation, veuillez lire cette notice d'utilisation attentivement, pour des raisons de sécurité, et la conserver pour pouvoir vous y reporter ultérieurement. Si vous cédez l'échelle, vous devez également remettre cette notice d'utilisation.

1. Utilisation conforme aux fins pour lesquelles l'escabeau a été prévu: Cette échelle est un moyen de travail mobile pouvant être utilisé en différents endroits. Cette échelle permet de réaliser des travaux d'envergure réduite, à des hauteurs auxquelles l'utilisation d'autres moyens de travail est disproportionnée (voir Ordonnance sur les matériels d'exploitation). Cette échelle ne doit être utilisée que de la façon décrite dans la présente notice d'utilisation. Tout autre utilisation est considérée comme n'étant pas conforme aux fins pour lesquelles l'échelle a été prévue. Nous n'assumons aucune responsabilité pour les dommages résultant d'une utilisation non-conforme. Ce type d'échelles doit de préférence être utilisé à l'intérieur. Les modifications apportées à l'échelle, sans l'autorisation du fabricant, conduisent à l'annulation de la garantie commerciale et de la garantie légale.

2. Informations techniques: Présentation de l'échelle coulissante/à corde dans différentes positions d'installation et liste de ses composants. Les informations techniques faisant foi pour le type d'escabeau concerné figurent sur le produit. Vous trouverez des informations complémentaires sur le tableau.

3. Étendue de la fourniture: Liste de tous les éléments fournis (exemple): Éléments de l'échelle (complets) + notice d'utilisation + traverse transversale + traverse Trigon (si nécessaire) + éléments de montage.

4. Instruction de montage: En fonction du type d'échelle et de la façon dont celle-ci est livrée, l'échelle doit le cas échéant être entièrement montée avant de pouvoir être utilisée. Certains échelles simples sont équipés d'une traverse qui doit être montée avant que les escabeaux ne soient utilisés (de la façon illustrée ci-dessous). Certaines échelles simples sont équipés de mains courantes qui doivent être montées avant que les escabeaux ne soient utilisés. À ces fins, veuillez vous reporter à la notice de montage séparée.

5. Consignes générales de sécurité: L'emballage constitue un risque de suffocation. L'utilisation de cette échelle s'accompagne de principe d'un risque d'écrasement ou de renversement. Il peut en résulter des blessures de personnes et des endommagements d'objets. Les échelles et le matériau d'emballage ne sont pas des jouets. Tous les travaux avec et sur l'échelle doivent être réalisés de façon à réduire le plus possible ces dangers. L'échelle ne doit être utilisée que pour des travaux légers de courte durée. Ne pas travailler trop longtemps sur l'échelle sans observer des pauses régulières. La fatigue remet en cause la sécurité d'utilisation. L'échelle doit être adaptée à l'utilisation envisagée et elle ne doit être utilisée que dans la position d'installation prescrite. N'utiliser que les surfaces d'appui du pied (girons) qui ont été prévues. Des modifications ne doivent pas être apportées à l'échelle et aux éléments de l'échelle. Veiller à avoir un parfait appui en travaillant, de même qu'en montant sur l'échelle et en descendant de celle-ci. Les dispositions et prescriptions nationales en vigueur doivent impérativement être respectées, en particulier dans le cas d'une utilisation professionnelle. N'utiliser que les accessoires homologués par le fabricant.

6. Montage/utilisation: Lors du montage et de l'utilisation de l'échelle, les consignes figurant sur le produit et dans sa notice d'utilisation doivent être impérativement respectées.

Indications concernant la manipulation de l'échelle coulissante: Mise en place et positionnement de l'échelle coulissante en toute sécurité. Système d'encliquetage et blocage, réglage et blocage des éléments supérieurs de l'échelle, séparation des éléments de l'échelle, monter la traverse (si présente).

Indications concernant la manipulation de l'échelle à corde: Mise en place et positionnement de l'échelle à corde. Blocage du coulissement, commande à une main. Système d'encliquetage et blocage, réglage et blocage des éléments supérieurs de l'échelle, séparation des éléments de l'échelle, monter la traverse (si présente).

6.1 Consignes générales de sécurité | 6.2. Utilisation en tant qu'échelle simple



7. Maintenance/Service: L'entretien et la maintenance de l'échelle sont destinés à assurer son aptitude au fonctionnement. L'échelle doit être régulièrement vérifiée, pour voir si elle présente des endommagements. Le fonctionnement des éléments mobiles doit être garanti. Les éléments mobiles doivent être régulièrement huilés. Les réparations de l'échelle doivent être effectuées par une personne compétente, en conformité avec les instructions du fabricant. Le nettoyage de l'échelle et, en particulier, de tous ses éléments mobiles, doit être effectué immédiatement après utilisation, en cas d'encrassement visible. N'utiliser que des produits de nettoyage du commerce, solubles dans l'eau. Ne pas utiliser de produits agressifs et abrasifs. Dans le cas d'une utilisation professionnelle de l'échelle, un contrôle récurrent et régulier, destiné à s'assurer du bon état de l'échelle, doit être impérativement effectué par une personne habilitée (contrôle visuel et contrôle fonctionnel). À ces fins, le type, l'étendue et les délais d'exécution des contrôles nécessaires doivent être définis. Les fréquences de contrôle sont fonction des conditions d'utilisation et, en particulier, de la fréquence d'utilisation, de la sollicitation de l'échelle lors de son utilisation, de la fréquence et de la gravité des défauts constatés lors de précédents contrôles. L'entrepreneur doit également veiller à ce que les échelles endommagées soient retirées de l'utilisation et qu'elles soient rangées de sorte qu'il ne soit pas possible de les réutiliser avant qu'elles n'aient été correctement remises en état ou avant qu'elles n'aient pu être éliminées/détruites.

Élément(s) de l'échelle:	Points de contrôle:	oui/no	
1. Points de contrôle généraux	Toutes les fixations (rivets, vis, boulons, etc.) doivent être présentes dans leur intégralité. Des fixations sont-elles desserrées ou corrodées ? Des souillures (p. ex. encrassement, boue, peinture, huile ou graisse) sont-elles présentes sur l'échelle ?	<input type="checkbox"/>	<input type="checkbox"/>
2. Montant/barreaux de l'échelle et marches de l'échelle/étrier de sécurité	Tous les barreaux (marches) de l'échelle doivent être présents dans leur intégralité. Les montants de l'échelle, les marches de l'échelle et l'étrier de sécurité sont-ils déformés, tordus, cabossés, fissurés ou corrodés ? Les barreaux de l'échelle ou les marches de l'échelle sont-ils usés, desserrés, corrodés ou endommagés ? La plateforme (si présente) ou des éléments/fixations de celle-ci sont-ils endommagés ou corrodés ou encore manquants ?	<input type="checkbox"/>	<input type="checkbox"/>
3. Éléments de raccordement, guide-câble, ferrures	Vérifier la fonctionnalité et la résistance des guide-câbles, des blocages et des dispositifs de sécurité, et vérifier s'ils présentent des endommagements et s'ils sont corrodés. Les blocages ou dispositifs de sécurité ou encore renforts d'angles sont-ils endommagés, desserrés ou corrodés, ou sont-ils totalement manquants ?	<input type="checkbox"/>	<input type="checkbox"/>

4. Pieds, traverse	Vérifier la fonctionnalité et la résistance des pieds et de la traverse, et vérifier s'ils présentent des endommagements et s'ils sont corrodés. Tous les pieds de l'échelle/les capuchons d'extrémité doivent être présents. Les pieds de l'échelle sont-ils desserrés, usés ou corrodés ?	
5. Marquages des échelles/notice d'utilisation	tous les marquages des échelles, de même que la notice d'utilisation, sont-ils présents et bien lisibles ?	
RÉSULTAT	L'échelle est correcte et peut continuer à être utilisée. L'échelle ne doit être réutilisée qu'après une réparation. L'échelle est défectueuse et doit être éliminée/détruite.	

8. Stockage: Pour éviter tout endommagement, l'échelle doit être fixée de façon sûre pour son transport (p. ex. sur des galeries de toits ou dans la voiture). L'échelle doit être entreposée dans un environnement sec, en position debout, à plat ou accrochée au mur à l'aide d'un support mural approprié. Toutes les précautions doivent être prises pour empêcher qu'elle ne s'endommage et tous ses éléments doivent être protégés contre les intempéries. L'échelle doit être entreposée de sorte qu'elle ne soit pas accessible aux enfants qui jouent et qu'elle ne constitue pas un obstacle pour les personnes (risque éventuel de trébuchement). Elle doit par ailleurs être entreposée de sorte qu'elle ne puisse pas être facilement dérobée/utilisée dans de mauvaises intentions.

9. Emballage/élimination: L'emballage doit être éliminé conformément aux dispositions et lois en vigueur. Une fois que l'échelle n'est plus apte à l'utilisation, elle doit être éliminée/détruite conformément aux prescriptions en vigueur. L'aluminium est un matériau de grande qualité qui doit être recyclé. La commune à laquelle vous appartenez vous donnera des informations détaillées à cet égard.

10. Durée d'utilisation: Si elle est utilisée conformément aux fins pour lesquelles elle a été prévue et si elle fait l'objet d'une maintenance régulière, l'échelle est un outil de travail utilisable pendant longtemps.

11. Indications du fabricant: KRAUSE-Werk GmbH & Co. KG • Am Kreuzweg 3 • D-36304 Alsfeld
Tel.: +49 (0) 66 31 / 7 95-0 • E-Mail: info@krause-systems.de

www.krause-systems.com • Date d'édition: 01.08.2024

hr/bs **Uvod:** Ove upute o korištenju i rukovanju opisuju sigurno korištenje pomičnih ljestvi i ljestvi s užetom koje se isključivo mogu koristiti kao prisilne ljestve. Molimo dobro pročitajte ove upute prije korištenja iz sigurnosnih razloga te ih sačuvajte. Ako ljestve ustupate drugima, ustupite im i upute za uporabu.

1. Uobičajeni uvjeti uporabe: Ove su ljestve prenosivo radno sredstvo koje se može postaviti na različitim mjestima. Pomoću ovih ljestava mogu se izvoditi radovi užeg opsega na visinama na kojima uporaba drugih radnih sredstava nije primjerena (vidi sigurnosne propise o radnoj opremi). Ove se ljestve smiju upotrijebiti samo onako kako je opisano u uputama za uporabu. Svaka druga uporaba nije ispravna. Ne preuzimamo odgovornost za oštećenja nastala uporabom koja nije predviđena. Ova vrsta ljestava bi se trebala koristiti u unutarnjim prostorima ako je to moguće. Izmjene na ljestvama koje nije odobrio proizvođač uzrokuju gubitak garancije i jamstva.

2. Tehničke informacije: Predstavljanje pomičnih ljestvi i ljestvi s užetom u različitim pozicijama i popis njihovih sastavnih dijelova. Tehničke informacije za pojedini tip ljestava montirane su na proizvodu. Daljnje informacije nalaze se u tablici.

3. Isporuka: Popis svih isporučenih dijelova (primjer): Dijelovi ljestvi (komplet) + upute o korištenju i rukovanju + poprečna greda + Trigon poprečne grede (ako je potrebno) + montažni elementi

4. Upute za sklapanje: Sukladno tipu ljestava i stanju isporuke, ljestve se ovisno o situaciji moraju potpuno montirati prije uporabe. Opis/predstavljanje poslova montaže koji prethode korištenju ljestvi. Primjerice: Montaža poprečnih i Trigon gredi.

5. Opće sigurnosne upute: Mogućnost od gušenja pakiranjem. Postoji opasnost od pada i prevrtanja pri korištenju ovih ljestava pri čemu se osobe mogu ozlijediti, a stvari oštetiti. Ljestve i materijal pakiranja nisu dječja igračka. Svi radovi s i na ljestvama moraju se odvijati tako da je mogućnost za opasnost čim manja. Ljestve se upotrebljavaju samo za lake kratkotrajne radove. Umor ugrožava sigurnu uporabu. Ljestve moraju biti prikladne za radove koji se

obavljaju i upotrebljavati samo u propisanom položaju montiranja. Koristiti samo predviđene platforme. Ljestve odnosno dijelovi ljestava ne smiju se mijenjati. Držati sigurnosni razmak tijekom rada te penjanja i spuštanja. Nužno je poštovati važeće nacionalne odredbe i propise. Koristiti samo dodatni pribor koji je odobrio proizvođač.

6. Konstrukcija/upotreba: Obavezno slijediti upozorenja u uputama za uporabu i na samom proizvodu pri montaži i uporabi ljestava.

Upute za korištenje pomičnih ljestvi: Sigurnosno postavljanje i pozicioniranje pomičnih ljestvi. Razdjelni sustav i zaštita, namještanje i zaštita gornjih dijelova ljestvi, odvojiv dio ljestvinamjestiti s poprečnim gredama (ako postoje).

Upute za rukovanje ljestvi s užetom: Sigurnosno postavljanje i pozicioniranje ljestvi s užetom. Zaštita pri izvlačenju, rukovanje pomoću jedne ruke. Razdjelni sustav, namještanje i zaštita gornjih dijelova ljestvi, odvojiv dio ljestvi namjestiti s poprečnim gredama (ako postoje).

6.1 Opće sigurnosne upute | 6.2. Uporaba kao prislonih ljestvi



7. Održavanje/servisiranje: Njega i održavanje ljestava mora jamčiti njezinu funkcionalnost. Ljestve se moraju redovito pregledavati na oštećenja. Mora se jamčiti funkcionalnost pokretnih dijelova. Pokretni se dijelovi moraju redovito podmazivati. Popravke na ljestvama obavlja stručna osoba ili u dogovoru i uz upute proizvođača. Čišćenje vidljivih onečišćenja ljestava, posebice pokretnih dijelova mora se obaviti odmah nakon uporabe. Koristiti samo standardna sredstva za čišćenje koja se tope u vodi. Ne koristiti agresivna i abrazivna sredstva. Ako se ljestve koriste profesionalno, nužno je da ovlaštena osoba redovito i periodično provjerava ispravno stanje ljestava (vizualni pregled i pregled funkcionalnosti). U tu svrhu moraju se odrediti vrsta, opseg i rokovi nužnih pregleda. Vremenski razmak između pregleda određuju se prema radnim uvjetima, posebice prema učestalosti uporabe, opterećenju i učestalosti te težini nedostataka utvrđenim na prethodnim pregledima. Vlasnik se također mora pobrinuti da se neispravne ljestve povuku iz uporabe i pohrane tako da nije moguća daljnja uporaba do stručnog popravka odnosno zbrinjavanja.

Dijelovi ljestava:	Točka ispitivanja:	da/ne
1. Opće točke ispitivanja	Sva pričvršćenja (zakovice, vijci, klinovi itd.) moraju biti na broju. Jesu li pričvršćenja opuštena ili korodirana? Postoje li onečišćenja (npr. prljavština, blato, lak, ulje ili masnoća) na ljestvama?	<input type="checkbox"/>
2. Grede/prečke odnosno stepenice/sigurnosni stremen	Sve prečke (stepenice) moraju biti na broju. Jesu li grede, prečke odnosno sigurnosni stremen savijeni, iskrivljeni, nagnuti, napuknuti ili korodirani? Jesu li prečke odnosno stepenice izluzane, labave, korodirane ili oštećene? Jesu li platforma (ako je prisutna) ili dijelovi/pričvršćenja platforme oštećeni, korodirani ili nedostaju?	<input type="checkbox"/>
3. Elementi za pričvršćivanje, provodnici, oprema	Provjeriti funkcionalnost i čvrstoću te pregledati oštećenja i koroziju podnožja i poprečne grede. Sva podnožja i završne kapice moraju biti na broju. Jesu li podnožja labava, istrošena ili korodirana?	<input type="checkbox"/>
4. Podnožja, poprečna gređa	Provjeriti funkcionalnost i čvrstoću te pregledati oštećenja i koroziju podnožja i poprečne grede. Sva podnožja i završne kapice moraju biti na broju. Jesu li podnožja labava, istrošena ili korodirana?	<input type="checkbox"/>
5. Oznake na ljestvama/ Upute za uporabu	Jesu li sve oznake na ljestvama i upute za uporabu dostupne i lako čitljive?	<input type="checkbox"/>
REZULTAT	Ljestve su ispravne i mogu se dalje koristiti.	<input type="checkbox"/>
	Ljestve se mogu dalje koristiti tek nakon popravka.	<input type="checkbox"/>
	Ljestve su neispravne i moraju se zbrinuti.	<input type="checkbox"/>

8. Skladištenje: Ljestve se pri prijevozu (npr. na krovnim nosačima ili u autu) moraju sigurno učvrstiti kako bi se izbjegla sva oštećenja. Ljestve se skladište u suhom okruženju tako da stoje okomito, leže vodoravno ili se objese na zid pomoću prikladnih zidnih nosača. Mora se isključiti svaka mogućnost oštećenja, a svi se dijelovi moraju zaštititi od vremenskih utjecaja. Ljestve se skladište na način da djeca ne mogu pristupiti ljestvama i da se izbjegne ozljeđivanje osoba (npr. opasnost od spoticanja). Nadalje, ljestve se skladište na način da se ne mogu upotrijebiti u kriminalne svrhe.

9. Pakiranje/Zbrinjavanje: Pakiranje se zbrinjava u skladu s važećim odredbama i zakonima. Nakon isteka upotrebljivosti, ljestve se moraju zbrinuti u skladu s važećim propisima. Aluminij je visokovrijedan materijal i trebao bi se reciklirati. Detaljnije informacije o tome može Vam pružiti Vaša lokalna zajednica.

10. Životni vijek proizvoda Ljestve su u uobičajenim uvjetima uporabe i uz pravilno održavanje dugoročno uporabljivi radni materijal.

11. Informacije o proizvođaču: KRAUSE-Werk GmbH & Co. KG • Am Kreuzweg 3 • D-36304 Alsfeld
Tel.: +49 (0) 66 31 / 7 95-0 E-Mail: info@krause-systems.de
www.krause-systems.com • Datum izdavanja: 01.08.2024

is Kynning: Þessi notendahandbók lýsir réttir notkun renni- og fellistiga sem einungis eru til notkunar sem hornstigar, það er, upp að vegg eða öðru slíku. Vinsamlegast kynntu þér hann vel áður en þú notar stigann og geymdu bæklínginn fyrir frekari tilvísun. Ávallt skal þessi notendaog leiðbeiningavísir fylgja með ef skipt er um eignarhald.

1. Ætluð notkun: Stigi þessi er færnanlegur og getur því verið notaður á ýmsum stöðum. Hann er hannaður til að framkvæma smávægileg verkefni í þeim hæðum sem er óviðeigandi fyrir aðrar tegundir verkfæra (sjá almennar leiðbeiningar um vinnuöryggi og heilsu). Eingöngu má nota stigann eins og því er lýst í þessum leiðbeiningavísi. Önnur notkun er tálkuð sem óviðeigandi. Við ábyrgjumst ekki skaða sem kemur vegna óviðeigandi notkunar. Stiginn er einkum ætlaður til notkunar innandyrna. Allar breytingar gerðar á stiganum án heimildar frá framleiðanda munu ógilda ábyrgðina.

2. Tæknilegar upplýsingar: Kynning á renni- og fellistigum, mismunandi uppsetning þeirra sem og upptalning á einstökum hlutum til samsetningar. Tækniupplýsingar ná eingöngu utan um stigann sjálfan. Vinsamlegast skoðið töfluna fyrir frekari upplýsingar.

3. Við móttöku: Listi yfir alla þá hluti sem fylgja með stiganum (dæmi): Aðalhlutir (þegar samansettir) + notendahandbók + miðstyrking + þríhyrnd styrking (þegar á þarf að halda) + festingar

4. Leiðarvísir fyrir samsetningu: Eftir því hvaða tegund stiginn er og ástand hans eftir móttöku, gæti þurft að setja hann saman áður en hann er tekin í notkun. Lýsing/mynd af uppsetningu en gæta skal þess að stiginn sé rétt settur saman áður en stiginn er notaður, sérstaklega þegar notuð er annað hvort miðstyrking eða þríhyrnd styrking.

5. Almennar öryggisupplýsingar: Pakkningin getur valdið köfnunarhættu. Notkun stigans innifelur ávallt þá hættu að detta af stiganum og að stiginn velti. Þetta getur valdið meiðslum á fólki og skemmdum á hlutum. Stigar og pakkningar eru ekki leikföng. Öll verkefni sem unnin eru með eða á stiganum verða að vera framkvæmd til að lágmarka þessar hættur eins og hægt er. Stiginn er hannaður fyrir létt verkefni og notkun í stuttan tíma. Ekki vinna of lengi á stiganum án þess að taka reglulega hvíld. Þreyta er hætta og getur haft áhrif á öugga notkun stigans. Stigann verður að nota við viðeigandi verkefni og má eingöngu nota í ákveðinni stöðu. Aðeins nota þær tröppur sem fylgja. Stiganum og aukahlutum stigans má ekki breyta. Gætið þess ávallt að hafa trausta undirstöðu þegar unnið er með eða á stiganum. Fylgið ávallt reglum og leiðbeiningum, einkum þegar stiginn er notaður til atvinnu. Notið aðeins aukahluti sem samþykktir eru af framleiðanda.

6. Samsetning/Notkun: Fylgið ávallt þeim leiðbeiningum sem finna má í leiðarvísinum og á stiganum sjálfum við samsetningu og notkun.

Notkunarleiðbeiningar: Örugg uppsetning og rétt staðsetning framlengingar. Lásakerfi og festingar, hvernig skuli bera sig að varðandi færslu og festingu á framlengingu. Gætið að miðfestingunni (ef hún er notuð).

Notkunarleiðbeiningar fellistiga: Örugg uppsetning og staðsetning fellistigans. Lásakerfi og festingar, hvernig taka skuli stigarhlutana í sundur og efri hlutar settir saman. Notkun þríhyrnda styrkingar (ef hún er til staðar).

6.1 Almennar öryggisupplýsingar | 6.2. Notkun hallastiga



7. Viðhald/þjónusta: Viðhalds- og þjónustuvinnu gerð á stiganum er ætlað að gæta þess að stiginn virki almennilega. Athuga þarf stigann reglulega gagnvart skemmdum. Gætið þess að allir hreyfanlegir hlutir stigans virki almennilega. Hreyfanlega hluti þarf að smyrja reglulega. Allar viðgerðir á stiganum þurfa að vera framkvæmdar af fagaðila

og í samræmi við leiðbeiningar framleiðanda. Hreinsið ávallt stigann og þá sérstaklega hreyfanlegu hluti hans eftir notkun ef óhreinindi komast á hann. Notið hefðbundin vökvaleysandi hreinsiefni. Notið ekki ágeng eða svarfefni. Ef stiginn er notaður af fagaðilum, þarf að grannskoða hann reglulega af viðurkenndum aðila til að gæta þess að hann sé í góðu ástandi (sjónrænt og með frammistöðuþrófi). Ef sú er raunin, er nauðsynlegt að búa til eftirlitsáætlun sem inniheldur tegund, umfang og millibil þess sem eftirlitið er gert. Bil eftirlits þarf að vera ákveðið í samræmi við viðeigandi vinnuskilyrði, sérstaklega ef stiginn er mikið notaður, hleðslu sem sett er á stigann og tíðni og alvarlegi þeirra galla sem fundist hafa í fyrra eftirliti. Eigandi er einnig ábyrgur gagnvart því að taka gallaða stiga úr notkun á þann hátt að ekki sé hægt að nota þá fyrr en gert hefur verið við þá eða þeir fjarlægðir varanlega.

Aukahlutir stiga:	eftirlitsstaðir:	já/nei
1. Almennir eftirlitsstaðir	Allar festingar (hnoðnaglar, skrúfur, boltar o.s.frv) verða að vera á sínum stað. eru einhverjar festingar lausar eða tærðar? eru einhver óhreinindi (t.d. mold, leðja, málning, olía eða fita) á stiganum?	<input type="checkbox"/>
2. Hliðarrimar eða tröppur	EKKI má vanta rimar/tröppur. eru hliðarrimar eða handrið beygðar, skakkar, beyglaðar eða tærðar? eru tröppurnar slitnar, lausar, tærðar eða skemmdar? Er undirstöðuplata (ef til staðar) eða hlutar hennar/ festingar skemmdar, tærðar, eða þær vantar?	<input type="checkbox"/>
3. Samsetningarhlutir, leiðarvísar, útbúnaður	Athugið hvort leiðarvísir stigans, læsibúnaður og öryggisbúnaður virki og sé ekki tærður eða skemmdur. Er læsibúnaður og öryggisbúnaður, eða hornsporar, skemmdir, lausir eða tærðir, eða ekki til staðar?	<input type="checkbox"/>
4. Fætur, jafnvægisstoð	Athugið hvort fætur og jafnvægisstoð virki vel og séu ekki tærð eða skemmd. Allar fóthettur verða að vera á sínum stað. eru fætur stigans lausir, slitnir eða tærðir?	<input type="checkbox"/>
5. Merki á stiga/Notenda og leiðbeiningarvísir	Eru allar merkingar á stiga og leiðbeiningarvísir á sínum stað og læsileg?	<input type="checkbox"/>
NIÐURSTÖÐUR	Stiginn er í góðu ásigkomulagi og í notkunarástandi.	<input type="checkbox"/>
	s má eingöngu nota eftir að viðgerð.	<input type="checkbox"/>
	Stiginn er ónýtur og honum þarf að farga.	<input type="checkbox"/>

8. Geymsla: Festið og bindið niður stigann á öruggan hátt þegar þið flytjið hann (t.d. á þakfestingar eða í bílum) til að forðast skemmdir. Stigann á að geyma í þurru umhverfi annaðhvort uppistandandi, flatur á jörðinni eða hengdur á vegg með viðeigandi veggfestingum. Hann þarf að geyma á þann hátt svo hann skemmist ekki og alla hluta stigans þarf að verja frá veðri. Stigann þarf að geyma svo hann sé varinn gagnvart börnum og svo að hann valdi ekki hættu (t.d. fallhættu). Ennfremur þarf að geyma hann á þann hátt að ekki sé hægt að nota hann/fjarlægja við ólögmet at-hæfi.

9. Pakkning/Förgun: Farga þarf þakningu í samræmi við viðeigandi reglugerðir og lög. Þegar líftíma stigans er náð, þarf að farga honum í samræmi við viðeigandi reglugerðir og lög. Ál er hágæða málmur og ætti að endurnýta. Vin-samlegast athugið frekari upplýsingar um endurvinnslu hjá staðbundnum yfirvöldum.

10. Líftími Þessi stigi er hágæðavara og hannaður svo að hann eigi langan líftíma ef hann er notaður á viðeigandi hátt og er haldið vel við.

11. Framleiðandi: KRAUSE-Werk GmbH & Co. KG • Am Kreuzweg 3 • D-36304 Alsfeld

Tel.: +49 (0) 66 31 / 7 95-0 • E-Mail: info@krause-systems.de

www.krause-systems.com • Útgáfudagur: 01.08.2024

it Premessa: Il presente manuale d'istruzioni per l'uso descrive come utilizzare in sicurezza la scala a sfilo/a cavo tirante, che può essere impiegata come scala a libro o scala da appoggio. Per ragioni di sicurezza, si prega di leggere con attenzione il presente manuale d'uso e di conservarlo per future consultazioni. In caso di vendita della scala, il manuale d'istruzioni deve essere consegnato al nuovo proprietario.

1. Utilizzo conforme: Questa scala è un attrezzo di lavoro mobile, che può essere collocata in luoghi diversi. Con questa scala è possibile eseguire lavori di piccola entità, ad altezze in cui l'impiego di altri attrezzi di lavoro non è inadeguato (si veda la Direttiva sulla sicurezza nelle aziende). Questa scala può essere utilizzata solo come indicato

nel presente manuale d'istruzioni d'uso. Qualsiasi altro impegno è da considerarsi non conforme. Si declina ogni responsabilità per danni derivanti da uso improprio. Questo tipo di scale dovrebbe essere utilizzato di preferenza in ambienti interni. Modifiche apportate alla scala e non autorizzate dal fabbricante portano al decadimento della garanzia.

2. Informazioni tecniche: Illustrazione della scala a sfilo/a cavo tirante nelle diverse posizioni di installazione e legenda dei componenti della scala. Le informazioni tecniche pertinenti ad ogni tipo di scala sono riportate sul prodotto. Per ulteriori informazioni, vedasi la tabella.

3. Kit di fornitura: Elenco di tutti i singoli componenti della fornitura (Esempio): Componenti della scala (completi) + Manuale d'istruzioni + Traversa + Traversa Trigon se occorre) + Elementi di montaggio.

4. Istruzioni per il montaggio: A seconda del tipo di scala e delle condizioni in cui viene consegnata, il montaggio della scala deve essere completato all'occorrenza prima del suo impiego. Descrizione/Illustrazione delle operazioni di montaggio che devono essere eseguite prima dell'utilizzo della scala. Esempio: Montaggio della traversa e della traversa trigon.

5. Avvertenze di sicurezza generali: Pericolo di soffocamento a causa dell'imballaggio. Con l'utilizzo di questa scala sussiste il sostanziale pericolo di caduta o di ribaltamento, per cui le persone possono essere ferite e le cose danneggiate. Scale e materiale per imballaggio non sono giocattoli per bambini. Tutti i lavori con o sulla scala devono essere eseguiti in modo tale che questi pericoli siano minimizzati. La scala deve essere utilizzata per lavori leggeri, di breve durata. Non lavorare sulla scala per un tempo troppo prolungato, senza regolari pause. La stanchezza ne compromette l'utilizzo sicuro. La scala deve essere adatta per il rispettivo impiego e può essere utilizzata solo nella posizione di installazione stabilita. Utilizzare solo superfici di calpestio previste. Non apportare modifiche alla scala e alle rispettive parti. Eseguendo i lavori, come pure in caso di salita o discesa, prestare attenzione ad avere una presa salda. Rispettare tassativamente le norme e le disposizioni nazionali vigenti, in particolare in caso di impiego in ambito professionale. Utilizzare solo accessori approvati dal fabbricante.

6. Montaggio/Usò: Rispettare imperativamente le avvertenze indicate sul prodotto e nel manuale di istruzioni d'uso per il montaggio e l'uso della scala.

Avvertenze per la movimentazione della scala a sfilo: Installare e posizionare la scala a sfilo in modo sicuro. Distanziatore e sicurezza, regolazione e sicurezza delle parti superiori. Separare le parti della scala. Montare le traverse (se disponibili).

Avvertenze per la movimentazione della scala a cavo tirante: Installare e posizionare la scala a cavo tirante. Protezione da estrazione. Tutto con una mano. Distanziatore e sicurezza, regolazione e sicurezza delle parti superiori. Separare le parti della scala. Montare le traverse (se disponibili).

6.1 Avvertenze generali di sicurezza | **6.2. Utilizzo a libro**



7. Manutenzione/Conservazione: La pulizia e la manutenzione devono assicurare la funzionalità della scala. Occorre verificare la presenza di danni sulla scala con regolarità. Occorre assicurare il funzionamento delle parti mobili, che devono essere lubrificate regolarmente. Le riparazioni della scala devono essere eseguite da una persona competente e nel rispetto delle istruzioni del fabbricante. La sporcizia visibile dovrebbe essere rimossa dalla scala, in particolare dalle parti mobili, subito dopo l'uso. Utilizzare solo detergenti idrosolubili, comunemente disponibili in commercio, non aggressivi e non abrasivi. Nel caso di utilizzo della scala per uso industriale, è necessario che una persona competente ne controlli regolarmente e ripetutamente lo stato regolamentare (controllo visivo e funzionale). A questo proposito, è necessario stabilire il tipo, l'entità e i tempi dei controlli necessari. Gli intervalli dei controlli dipendono dalle condizioni di funzionamento, in particolare dalla frequenza di utilizzo, dalla sollecitazione durante l'utilizzo, nonché dalla frequenza e da seri difetti accertati in occasione di precedenti controlli. L'imprenditore deve premurarsi anche di impedire l'utilizzo di scale difettose e conservarle in modo tale che non sia possibile un loro ulteriore utilizzo fino all'adeguata riparazione o smaltimento.

Elementi della scala:	Punti di controllo:	si/no
1. Punti di controllo generali	Tutti gli elementi di fissaggio (rivetti, viti, bulloni, ecc.) devono essere presenti al completo. Gli elementi di fissaggio sono, ad esempio, allentati o corrosi? Sono presenti sulla scala impurità (ad es. sporcizia, fango, vernice, olio o grasso)?	<input type="checkbox"/>

2. Montante/ Gradini e pioli/Staffe di sicurezza	Tutti i gradini/pioli devono essere disponibili al completo. I montanti, i gradini/pioli, le staffe di sicurezza sono, ad esempio, deformati, distorti, ammaccati, incrinati o corrosi? I gradini e/o i pioli sono, ad esempio, usurati, laschi, corrosi o danneggiati? La piattaforma (se disponibile) o i componenti e i loro elementi di fissaggio sono danneggiati o corrosi o mancanti?	
3. Dispositivi di fissaggio, guida scala, ferramenta	Verificare la funzionalità e il serraggio, ma anche danni e corrosione delle guide, dei bloccaggi e dei dispositivi di sicurezza. I bloccaggi o i dispositivi di sicurezza o i rinforzi angolari sono, ad esempio, danneggiati, allentati o corrosi o del tutto mancanti?	
4. Piedini e traverse	Verificare la funzionalità e il serraggio, ma anche danni e corrosione di piedini e traverse della scala. Tutti i piedini/cappucci terminali devono essere presenti. I piedini sono allentati, usurati o corrosi?	
5. Contrassegni della scala/Manuale d'istruzioni d'uso	Tutti i contrassegni nonché il manuale d'istruzioni d'uso sono presenti e chiaramente leggibili?	
RISULTATO	<p>La scala non presenta difetti e può essere ancora utilizzata.</p> <p>La scala può essere utilizzata ancora solo dopo la riparazione.</p> <p>La scala è difettosa e deve essere smaltita.</p>	

8. Immagazzinaggio: Al fine di evitare qualsiasi danno, la scala deve essere fissata in modo sicuro durante il trasporto (ad es. su portapacchi o in auto). La scala dovrebbe essere immagazzinata in un luogo asciutto, in posizione verticale, in piano o appesa alla parete tramite un supporto per parete. Qualsiasi danno deve essere escluso e tutte le parti devono essere protette da agenti atmosferici. La scala deve essere immagazzinata in modo tale che sia protetta da bambini che giocano e che non sia d'intralcio alle persone (ad es. pericolo di inciampo).

9. Imballaggio/Smaltimento: L'imballaggio deve essere smaltito in conformità con le norme e leggi in vigore. Alla scadenza dell'idoneità all'uso, la scala deve essere smaltita in conformità con le disposizioni vigenti. L'alluminio è un materiale prezioso e dovrebbe essere destinato al processo di riciclo. Il suo comune competente Le fornisce informazioni dettagliate al riguardo.

10. Durata d'uso prevista Se utilizzata conformemente alle indicazioni e mantenuta regolarmente, la scala è un attrezzo di lavoro utilizzabile per lungo tempo.

11. Dati del fabbricante: KRAUSE-Werk GmbH & Co. KG • Am Kreuzweg 3 • D-36304 Alsfeld
Tel.: +49 (0) 66 31 / 7 95-0 • E-Mail: info@krause-systems.de
www.krause-systems.com • Data di emissione: 01.08.2024

It **Įvedimas:** Šioje naudojimo instrukcijoje aprašytas saugus ištraukiamų/išsitraukiančiųjų virvute kopėčių, kurios gali būti naudojamos tik kaip ištraukiamosios kopėčios, naudojimas. Saugumo sumetimais prieš naudodami atidžiai perskaitykite naudojimo instrukciją ir išsaugokite ją ateičiai. Jei kopėčios perduodamos kitiems asmenims, turi būti perduota ir naudojimo instrukcija.

1. Numatytas naudojimas: Šios kopėčios yra mobili darbo priemonė, kurią galima naudoti įvairiose vietose. Su šiomis kopėčiomis galima atlikti lengvesnius darbus aukštyje, kai kitų darbo priemonių naudojimas yra neproporcingas (žr. Darbo priemonių saugos reglamentą). Šias kopėčias galima naudoti tik taip, kaip aprašyta šioje naudojimo instrukcijoje. Bet koks kitoks naudojimas yra laikomas naudojimu ne pagal paskirtį. Mes neatsakome už žalą, atsiradusią dėl netinkamo naudojimo. Gamintojo nepatvirtintas kopėčių modifikavimas reiškia, kad garantija bus nutraukta.

2. Techninė informacija: Ištraukiamų kopėčių įvairiose nustatymo padėtyse iliustracija ir sudedamųjų dalių sąrašas. Tam tikro tipo kopėčių techninė informacija pateikiama ant gaminio. Papildoma informacija pateikiama lentelėje.

3. Tiekimo apimtis: Visų tiekiamų komponentų sąrašas (pavyzdys): Kopėčių sudedamosios dalys (sukomplektuotos) + naudojimo ir priežiūros instrukcija + stabilizatorius + Trigon stabilizatorius (jei būtinas) + surinkimo dalys

4. Montavimo instrukcija: Priklausomai nuo kopėčių tipo ir pristatymo būklės, kopėčias gali tekti surinkti prieš

naudojant. Montavimo darbų, kuriuos reikia atlikti prieš naudojant kopėčias, aprašymas / iliustracija. Pavyzdys: Skersinių ir Trigon tipo stabilizatorių tvirtinimas.

5. Bendroji saugumo informacija: Pavojus uždusti dėl pakuotės. Kopėčios ir pakuotės nėra žaidimo elementai. Naudojantis šiomis kopėčiomis su skersiniais paprastai kyla pavojus nukristi arba apvirsti. Dėl to gali būti sužeisti žmonės arba sugadinti daiktai. Visi darbai su kopėčiomis ir ant jų turi būti atliekami taip, kad rizika būtų kuo mažesnė. Kopėčios gali būti naudojamos tik lengviems darbams, kuriuos reikia atlikti per trumpą laiką. Ant kopėčių nedirbkite per ilgai be pertraukos. Nuovargis kelia grėsmę saugiam naudojimui. Kopėčios turi būti tinkamos naudoti pagal paskirtį ir gali būti naudojamos tik nustatytoje padėtyje. Naudokite tik šiam tikslui skirtus laiptelius. Kopėčių ar jų sudedamųjų dalių negalima keisti. Atkreipkite dėmesį į saugią laikyseną dirbdami ir lipdami aukštyn bei žemyn. Naudojant kopėčias profesionaliems darbams, visų pirma reikia laikytis tam tikros šalies taisyklių ir nuostatų. Naudokite tik gamintojo patvirtintus priedus.

6. Surinkimas / valdymas: Surinkimas / valdymas: Montuodami ir naudodami kopėčias būtina laikytis ant gaminio ir šioje naudojimo instrukcijoje pateiktos informacijos.

Informacija apie ištraukiamų kopėčių naudojimą: Saugus pastatymas ir kopėčių padėtis. Fiksavimo ir tvirtinimo sistema, viršutinių kopėčių komponentų padėties keitimas ir tvirtinimas, kopėčių komponentų atskyrimas, stabilizatorių (jei yra) montavimas.

Informacija apie virvute ištraukiamų kopėčių naudojimą: Saugus pastatymas ir kopėčių padėtis. Apsauga nuo išsistūmimo, valdymas viena ranka. Fiksavimo ir tvirtinimo sistema, viršutinių kopėčių komponentų padėties keitimas ir tvirtinimas, kopėčių komponentų atskyrimas, stabilizatorių (jei yra) montavimas.

6.1 Bendroji saugumo informacija



6.2 Atremiamų kopėčių naudojimas



7. Techninė priežiūra / taisyimas: Kopėčių priežiūra užtikrina jų veiksmingą darbą. Reguliariai tikrinkite, ar kopėčios nėra pažeistos. Turi būti užtikrintas judančių dalių funkcionalumas. Judančios dalys turi būti reguliariai tepamos. Kopėčių remontą gali atlikti tik atitinkamas kvalifikacijos turintis asmenys, vadovaujantis gamintojo instrukcijomis. Kopėčias, ypač judančias dalis, reikia valyti iš karto po naudojimo, jei ant jų yra matomų nešvarumų. Naudokite tik komercines, vandenyje tirpias valymo priemones. Nenaudokite agresyvių ar abrazyvinių priemonių. Jei kopėčios bus naudojamos profesionaliems darbams, būtinos reguliarios, ciklinės kopėčių būklės patikros, kurias atlieka specialistas (vizualinė ir funkcinė patikra). Šiuo tikslu turėtų būti nustatytas būtinų patikrinimų tipas, apimtis ir laikas. Patikrinimų periodiškumas priklauso nuo darbo sąlygų, visų pirma nuo naudojimo dažnumo, darbo krūvio naudojimo metu ir ankstesnių patikrinimų metu nustatytų trūkumų dažnumo bei rimtumo. Be to, verslininkas privalo užtikrinti, kad pažeistos kopėčios būtų pašalintos iš prekybos ir saugomos taip, kad jų nebūtų galima toliau naudoti, kol jos bus tinkamai suremontuotos arba pašalintos.

Kopėčių sudedamosios dalys:	Patikrinimų vietos:	tak/nie
1. Bendros patikrinimo vietos	Visi tvirtinimo elementai (kniedės, varžtai, kaiščiai ir kt.) turi būti sukomplektuoti. Ar tvirtinimo elementai nėra atsilaisvinę, ar nėra korozijos požymių? Ar ant kopėčių yra matomų teršalų (pvz., purvo, lako, alyvos ar riebalų)?	<input type="checkbox"/> <input type="checkbox"/>
2. Kopėčių skersiniai / pakopos. Laipteliai/ apsauginis turėklas:	Visi kopėčių laipteliai (pakopos) turi būti sukomplektuoti. Ar skersiniai, kopėčių pakopos arba apsauginis turėklas nėra sulenkti, sutrūkinėję arba pažeisti korozijos? Ar kopėčių pakopos arba laipteliai nėra susidėvėję, atsilaisvinę, surūdiję arba pažeisti? Ar platforma (jei yra) arba jos dalys/elementai yra pažeisti, surūdiję arba jų trūksta?	<input type="checkbox"/> <input type="checkbox"/>
3. Jungiamieji elementai, kreipiančiosios, apkaustai	Visi kopėčių laipteliai (pakopos) turi būti sukomplektuoti. Ar skersiniai, kopėčių pakopos arba apsauginis turėklas nėra sulenkti, sutrūkinėję arba pažeisti korozijos? Ar kopėčių pakopos arba laipteliai nėra susidėvėję, atsilaisvinę, surūdiję arba pažeisti? Ar platforma (jei yra) arba jos dalys/elementai yra pažeisti, surūdiję arba jų trūksta?	<input type="checkbox"/> <input type="checkbox"/>
4. Kojelės, stabilizatorius	Patikrinkite kojelių, stabilizatoriaus funkcionalumą, stabilumą, pažeidimus ir koroziją. Turi būti pritvirtintos visos kojelės / kojelių dangteliai. Ar kojelės nėra atsilaisvinusios, nusidėvėjusios ar surūdijusios?	<input type="checkbox"/> <input type="checkbox"/>

5. Kopēčīju ženklināmas / naudojimo ir ekspluatavimo instrukcija	Ar visi kopēčīju ženklai ir naudojimo instrukcijas yra vietoje ir įskaitomi?		
REZULTATAS	Kopėčios yra tinkamos ir gali būti naudojamos toliau.		
	Kopėčias galima naudoti tik atlikus remonto darbus.		
	Kopėčios yra pažeistos ir turi būti pašalintos.		

8. Sandėliavimas: Kad išvengtumėte pažeidimų, transportuodami kopėčias tvirtai pritvirtinkite (pvz., ant automobilio stogo arba automobilyje). Kopėčias reikia laikyti sausoje aplinkoje, vertikaliai, horizontaliai arba pakabinus ant sienos. Bet kokia žala turi būti pašalinta, o visos dalys turi būti apsaugotos nuo oro sąlygų. Laikykite kopėčias taip, kad jos būtų apsaugotos nuo žaidžiančių vaikų ir nesudarytų kliūčių kitiems žmonėms (pavojus suklupti). Be to, jos turėtų būti saugomos taip, kad jų nebūtų galima panaudoti nusikalstamais tikslais arba pavogti.

9. Pakavimas / šalinimas: Pakuotė turi būti sunaikinta pagal galiojančius teisės aktus. Pasibaigus kopėčių eksploatavimo laikui, jas utilizuokite pagal galiojančias teises nuostatas. Aliuminis yra vertinga medžiaga ir turėtų būti perduota perdirbimui. Išsamią informaciją apie tai teikia atitinkamos savivaldybės institucijos.

10. Naudojimo trukmė: Naudojami pagal paskirtį ir reguliariai prižiūrimos kopėčios yra ilgaamžė darbo priemonė.

11. Informacija apie gamintoją

KRAUSE-Werk GmbH & Co. KG • Am Kreuzweg 3 • D-36304 Alsfeld

Tel.: +49 (0) 66 31 / 7 95-0 • El. paštas: info@krause-systems.de

www.krause-systems.com Išdavimo data: 01/08/2024

Iv **Ievads:** šajā lietošanas instrukcijā ir aprakstīts, kā droši lietot izbīdāmās/ar trosi izbīdāmās kāpnes, ko var izmantot tikai kā pieslienamās kāpnes. Drošības apsvērumu dēļ pirms kāpņu lietošanas rūpīgi izlasiet lietošanas instrukciju un saglabājiet to turpmākai lietošanai. Nododot kāpnes citām personām, nododiet viņām arī lietošanas instrukciju.

1. Paredzētais pielietojums: šīs kāpnes ir mobils darba līdzeklis, ko var izmantot dažādās vietās. Izmantojot šīs kāpnes, var veikt vieglākus darbus augstumā pie kuriem citu darba līdzekļu izmantošana nav samērīga (skatīt rīkojumu par darba līdzekļu drošību). Šīs kāpnes var lietot tikai tā, kā aprakstīts šajā lietošanas instrukcijā. Jebkāds cits lietošanas veids tiek uzskatīts par neatbilstošu paredzētajam pielietojumam. Mēs neatbildam par kaitējumiem, kas radušies nepareizas lietošanas rezultātā. Ražotāja neatļautu kāpņu modifikāciju gadījumā tiek zaudētas garantijas tiesības.

2. Tehniskā informācija: izbīdāmo kāpņu dažādās uzstādīšanas pozīcijās attēls un sastāvdaļu saraksts. Tehniskā informācija, kas ir būtiska šīm kāpņu veidam, ir norādīta uz tām. Tabulā ir sniegta papildinformācija.

3. Piegādes apjoms: visu piegādāto sastāvdaļu saraksts (piemērs): kāpņu sastāvdaļas (komplekts) + apkopes un lietošanas instrukcija + stabilizators + Trigon stabilizators (ja nepieciešams) + montāžas elementi.

4. Salikšanas instrukcija: atkarībā no kāpņu veida un to piegādes stāvokļa, tās varbūt jāsaliek pirms lietošanas. Salikšanas darbu, kas jāveic pirms kāpņu lietošanas, apraksts/attēls. Piemērs: šķērsstabilizatoru un Trigon tipa stabilizatoru uzstādīšana.

5. Vispārīgā drošības informācija: nosmakšanas risks iepakojuma dēļ. Kāpnes un iepakojums nav rotalietas. Lietojot kāpnes ar šķēršiem, parasti pastāv kritiena vai apgāšanās risks. To rezultātā var tikt ievainoti cilvēki vai sabojāti priekšmeti. Visi darbi ar kāpnēm un uz tām ir jāveic tā, lai esošie riski būtu pēc iespējas samazināti. Kāpnes var izmantot tikai viegliem darbiem, kas veicami īsā laikā. Nestrādājiet uz kāpnēm pārāk ilgi bez pārtraukuma. Nogurums apdraud drošu lietošanu. Kāpnēm ir jābūt piemērotām attiecīgām pielietojumam, un tās var lietot tikai paredzētajā pozīcijā. Izmantojiet tikai šīm mērķim paredzētās virsmas kāpšanai. Kāpnes vai to elementus nedrīkst modificēt. Saglabājiet drošu pozu, strādājot uz kāpnēm vai kāpjot augšup un lejup. Ievērojiet valstī spēkā esošos tiesību aktu noteikumus, jo īpaši lietojot kāpnes profesionālos nolūkos. Izmantojiet tikai ražotāja atļautus piederumus.

6. Salikšana/lietošana: Salikšana/lietošana: saliekot un lietojot kāpnes obligāti ievērojiet uz tām norādīto un šajā lietošanas instrukcijā ietverto informāciju.

Informācija par izbīdāmo kāpņu lietošanu: droša kāpņu novietošana un pozīcija. Fiksācijas un aizsardzības sistēma, kāpņu augšējo elementu pārvietošana un nostiprināšana kāpņu elementu atdalīšana, stabilizatoru uzstādīšana (ja tādi ir).

Informācija par ar trosi izbīdāmo kāpņu lietošanu: droša kāpņu novietošana un pozīcija. Izbīdīšanas aizsardzība, apkalpošana ar vienu roku. Fiksācijas un aizsardzības sistēma, kāpņu augšējo elementu pārvietošana un nostiprināšana, kāpņu elementu atdalīšana, stabilizatoru uzstādīšana (ja tādi ir).

6.1. Vispārīgā drošības informācija | 6.2. Pieslienamo kāpņu lietošana



7. Tehniskā apkope/remonts: kāpņu kopšana un tehniskā apkope nodrošina to labu tehnisko stāvokli. Regulāri pārbaudiet kāpnes, lai pārliecinātos, ka tās nav bojātas. Jānodrošina kustīgu elementu funkcionalitāte. Kustīgi elementi ir regulāri jāielej. Kāpņu remontu drīkst veikt profesionāļi saskaņā ar ražotāja norādījumiem. Tīriet kāpnes uzreiz pēc to lietošanas, jo īpaši ja ir redzami netīrumi. Izmantojiet tikai komerciāli pieejamus, ūdenī šķīstošus tīrīšanas līdzekļus. Nelietojiet agresīvus vai abrazīvus līdzekļus. Kāpņu profesionālas lietošanas gadījumā ir nepieciešamas regulāras, periodiskas kāpņu tehniskā stāvokļa pārbaudes (vizuālā un funkcionālā pārbaude), ko veic kvalificēta persona. Šim mērķim ir jānoteic nepieciešamo pārbaudzu veids, apjoms un laiks. Pārbaudzu laika intervāli ir atkarīgi no darba apstākļiem, jo īpaši no lietošanas biežuma, slodzes darba laikā un iepriekšējās pārbaudēs konstatēto trūkumu biežuma un smaguma. Uzņēmējam ir arī jānodrošina, ka bojātas kāpnes tiek izņemtas no lietošanas un uzglabātas tā, lai to turpmāka lietošana nebūtu iespējama līdz pareiza remonta vai utilizācijas veikšanai.

Kāpņu sastāvdaļas:	Pārbaudes punkti:	jā/nē
1. Vispārīgie pārbaudes punkti	Visiem stiprinājumiem (kniedēm, skrūvēm, tapām utt.) ir jābūt pilnīgiem. Vai stiprinājumi nav vaļīgi vai sarūsējuši? Vai uz kāpnēm ir redzami netīrumi (piemēram, putekļi, laka, eļļa vai smērvielas)?	<input type="checkbox"/>
2. Kāpņu garenijas/šķērši vai pakāpieni/drošības stienis:	Visiem kāpņu šķēršiem (pakāpieniem) ir jābūt pilnīgiem. Vai kāpņu garenijas, pakāpieni vai drošības stienis nav izliekti, saplīsuši vai sarūsējuši? Vai kāpņu šķērši vai pakāpieni ir nodiluši, vaļīgi, sarūsējuši vai bojāti? Vai platforma (ja tāda ir) vai tās daļas/stiprinājuma elementi ir bojāti, sarūsējuši vai to nav?	<input type="checkbox"/>
3. Savienošanas elementi, vadīklas, furnitūra	Visiem kāpņu šķēršiem (pakāpieniem) ir jābūt pilnīgiem. Vai kāpņu garenijas, pakāpieni vai drošības stienis nav izliekti, saplīsuši vai sarūsējuši? Vai kāpņu šķērši vai pakāpieni ir nodiluši, vaļīgi, sarūsējuši vai bojāti? Vai platforma (ja tāda ir) vai tās daļas/stiprinājuma elementi ir bojāti, sarūsējuši vai to nav?	<input type="checkbox"/>
4. Kājiņas, stabilizators	Pārbaudiet kājiņu, stabilizatora funkcionalitāti, stabilitāti, bojājumus un koroziju. Visām kājiņām/kājiņu uzlikām ir jābūt uzstādītām. Vai kājiņas ir vaļīgas, nodilušas vai sarūsējušas?	<input type="checkbox"/>
5. Kāpņu marķējums/apkopes un lietošanas instrukcijaa	Vai viss kāpņu marķējums un lietošanas instrukcijas ir pareizi izvietoti un salasāmi?	<input type="checkbox"/>
REZULTĀTS	Kāpnes ir kārtībā, un tās var turpināt lietot.	<input type="checkbox"/>
	Kāpnes var lietot tikai pēc remonta veikšanas.	<input type="checkbox"/>
	Kāpnes ir bojātas, un tās ir jāutilizē.	<input type="checkbox"/>

8. Uzglabāšana: lai izvairītos no jebkādiem bojājumiem, droši nostipriniet kāpnes transportēšanas laikā (piemēram, uz automašīnas jumta vai automašīnā). Uzglabājiet kāpnes sausā vidē, vertikālā, horizontālā vai pakārtā stāvoklī, izmantojot piemērotu sienas stiprinājumu. Novērsiet jebkādu bojājumu un aizsargājiet visas daļas no laikapstākļu iedarbības. Uzglabājiet kāpnes tā, lai tās būtu pasargātas no rotaļājošiem bērniem un neradītu šķērslī citiem cilvēkiem (paklupšanas risks). Papildus tam uzglabājiet kāpnes tā, lai tās nevarētu izmantot noziedzīgiem mērķiem vai nozagt.

9. Iepakojums/utilizācija: utilizējiet iepakojumu saskaņā ar spēkā esošajiem tiesību aktiem. Pēc kāpņu kalpošanas laika beigām utilizējiet tās saskaņā ar spēkā esošajiem tiesību aktiem. Alumīnijs ir vērtīgs materiāls, un tas ir jānodod atsevišķai pārstrādei. Sīkāku informāciju par šo jautājumu sniedz attiecīgas pašvaldības iestādes.

10. Kalpošanas laiks: lietojot kāpnes atbilstoši paredzētajam pielietojumam un regulāri veicot tehnisko apkopi, kāpnes ir darba līdzeklis ar ilgstošu kalpošanas laiku.

11. Informācija par ražotāju:

KRAUSE-Werk GmbH & Co. KG • Am Kreuzweg 3 • D-36304 Alsfeld
Vācija • Tālr.: +49 (0) 66 31/7 95-0 • E-pasts: info@krause-systems.de
www.krause-systems.com • Izdošanas datums: 01/08/2024

mk **Вовед:** Ова упатство за работа и ракување ја опишува безбедната употреба на лизгачката скала/ скалата со управување со јаже, која може да се користи исклучиво како потпорна скала. Пред употреба внимателно прочитајте го упатството за работа и ракување и чувајте го за во иднина. При предавање на скалата на друго лице мора да се предаде и упатството за работа и ракување.

1. Наменета употреба: Оваа скала е мобилна работна алатка која може да се постави на различни места. Може да се користи за изведуваче работи со мали размери, на висина, кадешто употребата на друга работна опрема не е соодветна (види закон за безбедност на опремата). Скалата може да се користи само како што е опишано во ова упатство за работа и ракување. Секоја друга употреба се смета за несоодветна. Не се презема одговорност за штета предизвикана од неправилна употреба. Овој вид скали треба да се користат во затворени простории. Промените на скалата кои не се одобрени од производителот ќе ја поништат гаранцијата.

2. Технички информации: Приказ на лизгачката скала/скалата со управување со јаже во различни позиции за поставување и листа на нејзините компоненти. Техничките информации релевантни за конкретниот вид скала се прикачени на производот. Дополнителни информации во табелата.

3. Содржина на достава: Листа на сите доставени делови (пример): Делови на скалата (целосна) + упатство за употреба и работа + напречна лајсна + триаголен напречен дел (ако е потребен) + монтажни елементи.

4. Инструкции за монтажа: Во согласност со типот на скалата и состојбата при достава, скалата можно е да биде целосно монтирана пред употреба. Опис/приказ на монтажата што треба да се изврши пред употреба на скалата. На пример: монтажа на напречниот и триаголниот напречен дел.

5. Општи безбедносни упатства: Опасност од задушување од пакувањето. Кога ја користите оваа скала, постои ризик од паѓање или превртување. Така има опасност од повреда на луѓет или оштетување на предмети. Скалата и материјалите за пакување не се играчки за деца. Сите работи со и на скалата се вршат на таков начин што ќе ги минимизираат овие опасности. Скалата да се користи само за лесна работа со кратко траење. Не работете премногу долго на скалата без редовни прекини. Заморот го загрозува безбедното користење. Скалата мора да биде соодветна за конкретната употреба и може да се користи само во наведениите позиции за поставување. Да се употребуваат само предвидените површини за стоење. Скалата т.е. деловите на скалата не смеат да се менуваат. Внимавајте на безбедно позиционирање додека работите и се качувате или слегувате. Мора да се почитуваат важечките национални правила и прописи, особено при професионална примена. Користете само додатоци одобрени од производителот.

6. Поставување и ракување: При поставување и ракување со скалата задолжително треба да се внимава на инструкциите на производот и во упатството за употреба и ракување.

Упатство за ракување со лизгачката скала: Сигурно поставување и позиционирање на лизгачката скала. Систем за блокирање и прицврстување, прилагодување и прицврстување на горните делови на скалата, разделување на деловите на скалата, монтирање на напречниот дел на скалата (ако е достапен).

Упатство за ракување со скала со управување со јаже: Сигурно поставување и позиционирање на скалата со управување со сајла. Заштита од одвојување, ракување со една рака. Систем за блокирање и прицврстување, прилагодување и прицврстување на горните делови на скалата, разделување на деловите на скалата, монтирање на напречниот дел на скалата (ако е достапен).

6.1 Општи безбедносни инструкции

6.2 Употреба како скала



7. Одржување/поправка: Негата и одржувањето на скалата треба да го осигураат нејзиното правилно функционирање. Скалата мора редовно да се проверува за оштетување. Мора да се осигури функцијата на подвижните делови. Подвижните делови мора редовно да се подмачкуваат. Поправките на скалата мора да ја врши стручно лице и во согласност со упатствата на производителот. Чистењето на скалата при видливи нечистотии, особено на сите подвижни делови, треба да се врши веднаш по употребата. Користете само комерцијални детергенти растворливи во вода. Не користете агресивни абразивни средства. Во случај на комерцијална употреба на скалата, задолжителна е редовна, повторлива проверка на законски соодветната состојба од страна на квалификувано лице (визуелна и функционална проверка). Притоа се наведуваат видот, обемот и роковите на потребните проверки. Временските интервали за испитувањето се одредуваат според условите за работа, особено според зачистеноста на употреба, оптоварувањето за време на употребата и зачистеноста и сериозноста на откриените недостатоци за време на претходните проверки. Претприемачот, исто така, мора да се осигура дека неисправната скала е тргната од употреба и се чува на начин така што не може да се употребува повторно додека не биде соодветно поправена или отстранета.

Елемент(и) на скалата:	Точки за проверка:	да/не
1. Општи точки за проверка	Сите прицврстувања (навртки, завртки, нитни, итн.) мора да бидат комплетни. Дали можеби прицврстувањата се лабави или кородирани? Дали на скалата се присутни нечистотии (на пример, кал, лак, масло или маст)?	<input type="checkbox"/>
2. Штици на скалата/ скалила т.е. нивоа на скалата/безбедносни држачи	Сите скалила на скалата (нивоа) мора да се достапни во целост. Дали штиците на скалата, нивоата на скалата или безбедносните држачи можеби се свиткани, извртени, избушени, напукнати или кородирани? Дали платформата (ако постои) или деловите/прицврстувањата се оштетени или кородирани или недостасуваат?	<input type="checkbox"/>
3. Елементите за прицврстување, шините, спојки	Проверете ги шините, спојките и сигурносните уреди за функционалност и цврстина, како и за оштетување и корозија. Дали можеби уредите за заклучување или сигурносните уреди или аголните затегнувања се оштетени, изгубени или кородирани, или целосно недостасуваат?	<input type="checkbox"/>
4. Ногарки, напречен дел	Проверете ги ногарките, напречниот дел за функционалност и цврстина, како и за оштетување и корозија. Мора да бидат достапни сите ногарки/крајни капачиња на скалата. Дали ногарките на скалата се лабави, истрошени или кородирани?	<input type="checkbox"/>
5. Ознаки на скалата/ Упатство за работа и ракување	Дали се достапни и читливи сите ознаки на скалата?	<input type="checkbox"/>
РЕЗУЛТАТИ	Скалата е во ред може да се користи повторно.	<input type="checkbox"/>
	Скалата смее да се користи само по поправка.	<input type="checkbox"/>
	Скалата е дефектна и мора да се отстрани.	<input type="checkbox"/>

8. Складирање: За да се избегне каква било штета, скалата мора да биде безбедно прицврстена за време на транспорт (на пр. на кровен носач или во автомобилот). Складирањето на скалата треба да се врши вертикално во сува средина, лежејќи рамно или viseјќи на сидот на соодветен сиден држач. Секоја штета мора да се исклучи и сите делови мора да бидат заштитени од атмосферски влијанија. Скалата мора да се чува заштитена од играње на деца и за да не се повреди никој (можна опасност од сопнување). Дополнително, таа треба да се чува на таков начин што не може да се користи/искористува за криминални цели.

9. Пакување/отстранување: Пакувањето мора да се отстрани во согласност со важечките прописи и закони. По завршување на животниот век, скалата мора да се отстрани во согласност со важечките прописи. Алуминиумот е висококвалитетен материјал и треба да се рециклира. За подетални информации, ве молиме контактирајте го локалниот комунален орган.

10. Рок на употреба Кога правилно се користи и редовно се одржува, скалата е долгорочна работна алатка.

11. Информации на производителот: **KRAUSE-Werk GmbH & Co. KG** • Am Kreuzweg 3 • D-36304 Alsfeld
Tel.: +49 (0) 66 31 / 7 95-0 • E-Mail: info@krause-systems.de

www.krause-systems.com • Датум на издавање: 01.08.2024

nl Inleiding: In deze gebruiks- en bedieningshandleiding wordt het veilige gebruik van de schuif-/trekladder beschreven, die uitsluitend als aanlegladder kan worden gebruikt. Lees deze gebruiks- en bedieningshandleiding om veiligheidsredenen vóór gebruik goed door en bewaar deze om later te kunnen nalezen. Wanneer de ladder wordt doorgegeven, moet de gebruiks- en bedieningshandleiding worden meegegeven.

1. Gebruik volgens de voorschriften: Deze ladder is een mobiel werkmiddel dat op verschillende plaatsen kan worden gebruikt. Met deze ladder kunnen werkzaamheden van geringe omvang op hoogte worden uitgevoerd, waarbij het gebruik van andere werkmiddelen niet naar verhouding is (zie Duitse veiligheidsverordening voor gebruiksmiddelen). Deze ladder mag alleen worden gebruikt zoals beschreven in deze gebruiks- en bedieningshandleiding. Elk ander gebruik geldt als ongeoorloofd. Voor schades die zijn ontstaan door ongeoorloofd gebruik wordt geen aansprakelijkheid aanvaard. Veranderingen aan de ladder waarvoor de fabrikant geen toestemming heeft gegeven, leiden tot het vervallen van de garantie en vrijwaring.

2. Technische informatie: Weergave van de schuif-/trekladder in verschillende plaatsingsposities en een lijst met onderdelen. De voor het desbetreffende laddertype belangrijke technische informatie is aangebracht op het product. In de tabel vindt u meer informatie.

3. Leveringsomvang: Lijst van alle meegeleverde afzonderlijke onderdelen (voorbeeld): ladderdelen (compleet) + gebruiks- en bedieningshandleiding + stabiliteitsbalk + Trigon-zijsteunen (indien nodig) + montage-elementen

4. Handleiding voor montage: Overeenkomstig laddertype en leveringstoestand moet de ladder vóór gebruik nog volledig worden gemonteerd. Beschrijving/afbeelding van de montagewerkzaamheden die vóór gebruik van de ladder moeten worden uitgevoerd. Voorbeeld: montage van de stabiliteitsbalk en Trigon-stabiliteitssteunen.

5. Algemene veiligheidsinstructies: Verstikkingsgevaar door de verpakking. Ladders en verpakkingsmateriaal zijn geen kinderspeelgoed. Bij het gebruik van deze reformladder bestaat altijd een risico op naar beneden vallen of omvallen. Daardoor kunnen personen gewond raken en voorwerpen worden beschadigd. Alle werkzaamheden met en op de ladder dienen zodanig te worden uitgevoerd, dat deze risico's zo gering mogelijk worden gehouden. De ladder moet alleen voor eenvoudige werkzaamheden die kort duren worden gebruikt. Werk niet te lang op de ladder zonder de werkzaamheden regelmatig te onderbreken. Vermoeidheid vormt een risico voor een veilig gebruik. De ladder moet voor de desbetreffende toepassing geschikt zijn en mag alleen worden gebruikt in de voorgeschreven plaatsingspositie. Gebruik alleen de daarvoor bestemde treden. De ladder resp. delen van de ladder mogen niet worden veranderd. Let er tijdens het werken en bij het naar boven en naar beneden klimmen op dat u zich goed vasthoudt. De nationale geldige bepalingen en voorschriften moeten met name bij professioneel gebruik beslist in acht worden genomen. Gebruik alleen door de fabrikant goedgekeurd toebehoren!

6. Montage/bediening: Bij de montage en bij de bediening van de ladder moeten de instructies die op het product en in de gebruiks- en bedieningshandleiding staan, beslist in acht worden genomen.

Instructies betreffende de bediening van de schuifladder: De schuifladder veilig plaatsen en positioneren. Vergrendelsysteem en borging, verstelling en beveiliging van de bovenste ladderdelen, ladderdelen afzonderlijk als ladder bruikbaar, stabiliteitsbalk monteren (indien aanwezig).

Instructies betreffende de bediening van de trekladder: De trekladder veilig plaatsen en positioneren. Uittrekbeveiliging, eenhandbediening. Vergrendelsysteem en borging, verstelling en beveiliging van de bovenste ladderdelen, ladderdelen afzonderlijk als ladder bruikbaar, stabiliteitsbalk monteren (indien aanwezig).

6.1 Algemene veiligheidsinstructies | 6.2. Gebruik als aanzetladder



7. Onderhoud: Het onderhoud van de ladder moet een goede functie waarborgen. De ladder moet regelmatig op beschadigingen worden gecontroleerd. De functie van beweeglijke onderdelen moet gewaarborgd zijn. Beweeglijke onderdelen moeten regelmatig worden geolied. Reparaties aan de ladder moeten door een deskundige persoon en in overeenstemming met de instructies van de fabrikant worden uitgevoerd. De ladder en met name alle beweeglijke onderdelen, moeten bij zichtbare vervuiling direct na gebruik worden schoongemaakt. Gebruik alleen gangbare, in water oplosbare reinigingsmiddelen. Gebruik geen agressieve, schurende middelen. Bij industrieel gebruik moet regelmatig periodiek door een bevoegde persoon worden gecontroleerd of de ladder zich in de voorgeschreven toestand bevindt (visuele en functionele controle.) Hiervoor moeten soort, omvang en termijnen van de vereiste keuringen worden vastgelegd. De tussenpozen van de controles zijn afgestemd op de gebruiksomstandigheden, met

name op gebruiksfrequentie, de belasting tijdens het gebruik evenals de frequentie en ernst van vastgestelde gebreken bij voorafgaande controles. De ondernemer dient er eveneens voor te zorgen, dat beschadigde ladders aan het gebruik worden onttrokken en zodanig worden opgeborgen, dat ze niet meer kunnen worden gebruikt totdat ze vakkundig zijn gerepareerd of afgevoerd.

Ladder-element(en):	Controlepunten:	ja	nee
1. Algemene controlepunten	Alle bevestigingen (klinknagels, schroeven, bouten, enz.) moeten volledig aanwezig zijn. Zitten bevestigingen los of zijn ze gecorrodeerd? Zijn er verontreinigingen (bijv. vuil, modder, verf, olie of vet) op de ladder aanwezig?	<input type="checkbox"/>	<input type="checkbox"/>
2. Ladderboom/laddersporten resp. ladder treden/veiligheidsbeugels	Alle laddersporten/-treden moeten volledig aanwezig zijn. Zijn ladderbomen, ladder treden resp. veiligheidsbeugels evt. verbogen, verdraaid, ingedeukt, gescheurd of gecorrodeerd? Zijn laddersporten resp. ladder treden evt. versleten, gecorrodeerd, zitten ze los of zijn ze beschadigd? Zijn het platform (indien aanwezig) of onderdelen/bevestigingen hiervan beschadigd of gecorrodeerd of ontbreken ze?	<input type="checkbox"/>	<input type="checkbox"/>
3. Verbindings-elementen, laddergeleiding, beslag	Controleer laddergeleidingen, vergrendelingen en veiligheidsvoorzieningen op een correcte functie, beschadigingen en corrosie, en controleer of ze vastzitten. Zijn vergrendelingen, veiligheidsvoorzieningen of hoekverstevingen evt. beschadigd, gecorrodeerd, zitten ze los of ontbreken ze helemaal?	<input type="checkbox"/>	<input type="checkbox"/>
4. Poten, stabiliteitsbalk	Controleer poten en stabiliteitsbalk op een correcte functie, beschadigingen en corrosie, en controleer of ze vastzitten. Alle ladderpoten/eindkappen moeten aanwezig zijn. Zitten ladderpoten los, zijn ze versleten of gecorrodeerd?	<input type="checkbox"/>	<input type="checkbox"/>
5. Laddermarkeringen/gebruiks- en bedieningshandleiding	Zijn alle laddermarkeringen evenals de gebruiks- en bedieningshandleiding aanwezig en goed leesbaar?	<input type="checkbox"/>	<input type="checkbox"/>
RESULTAAT	De ladder is in orde en kan verder worden gebruikt.	<input type="checkbox"/>	<input type="checkbox"/>
	De ladder mag pas na reparatie weer worden gebruikt.	<input type="checkbox"/>	<input type="checkbox"/>
	De ladder is defect en moet worden afgevoerd.	<input type="checkbox"/>	<input type="checkbox"/>

8. Opbergen: Om welke beschadiging dan ook te voorkomen, moet de ladder tijdens het transport (bijv. op dakragers of in de auto) goed worden bevestigd. De ladder moet worden opgeborgen in een droge omgeving, rechtop staand, vlak liggend of m.b.v. een geschikte wandhouder aan de muur. Elke beschadiging moet worden uitgesloten en alle onderdelen moeten tegen alle weersomstandigheden worden beschermd. De ladder moet zodanig worden opgeborgen, dat deze niet door spelende kinderen kan worden gebruikt en er geen personen worden belemmerd (evt. struikelgevaar). Verder moet de ladder zo worden opgeborgen, dat deze niet zomaar voor criminele doeleinden kan worden meegenomen/gebruikt.

9. Verpakking/afvoer: De verpakking moet volgens de geldende bepalingen en wetten worden afgevoerd. Na het einde van de bruikbaarheid moet de ladder overeenkomstig de geldende voorschriften worden afgevoerd. Aluminium is een hoogwaardig materiaal en dient te worden gerecycled. Gedetailleerde informatie hierover is verkrijgbaar bij uw gemeente.

10. Gebruiksduur: Bij gebruik volgens de voorschriften en regelmatig onderhoud kan de ladder langdurig worden gebruikt.

11. Fabrieksinformatie: KRAUSE-Werk GmbH & Co. KG • Am Kreuzweg 3 • D-36304 Alsfeld

Tel.: +49 (0) 66 31 / 7 95-0 • E-Mail: info@krause-systems.de

www.krause-systems.com • Uitgavedatum: 01.08.2024

no Innledning: Disse bruks- og betjeningsanvisningene beskriver sikker bruk av skyve- kabelstigen, som kun kan brukes som anleggstige. Vennligst les grundig gjennom denne bruker- og betjeningsveiledningene før bruk på grunn av sikkerheten, og oppbevar den for framtidig oppslag. Hvis stigen leveres videre til ny eier skal bruker- og betjeningsveiledningene følge med.

1. Tiltentkt bruk: Denne stigen er et mobilt arbeidsredskap som kan brukes på forskjellige steder. Med denne stigen kan det utføres mindre omfangsrike arbeider i høyder der bruken av annet arbeidsverktøy ikke står i forhold (se Sikkerhetsforordning for driftsmidler). Denne stigen må kun brukes som beskrevet i denne bruker- og betjeningsveiledningen. Enhver annen bruk er å forstå som ikke tiltentkt. Det overtas intet ansvar for skader som måtte oppstå ved ikke tiltentkt bruk. Denne typen stiger bør fortrinnsvis brukes innendørs. Forandringer på stigen som ikke er autorisert av produsenten, medfører at alle garantier faller bort.

2. Teknisk informasjon: Illustrasjon av skyve-/kabelstigen i forskjellige oppstillingsposisjoner og liste over stignens deler. Den viktigste tekniske informasjonen for den aktuelle stigetypen finnes på produktet. Du finner mer informasjon i tabellen.

3. Leveringsomfang: Liste over alle medleverte enkeltdeleer (Eksempel): Stigedeler (komplett) + Bruks- og betjeningsveiledning + tverrstang + støttestang (om nødvendig) + monteringsdeler

4. Monteringsveiledning: Avhengig av med stigetype og leveringstilstand må stignene eventuelt monteres ferdig før bruk. Beskrivelse/illustrasjon av monteringsarbeidet som skal utføres før du bruker stigen. Eksempel: Montering av tverr- og støttestang.

5. Generelle sikkerhetsanvisninger: Kvelningsfare fra emballasjen. Ved bruken av denne stigen er det prinsipielt fare for fall henholdsvis velt. Derigjennom kan personer og gjenstander skades. Stiger og emballasjemateriale er ikke leketøy for barn. Alt arbeid med og på stigen skal gjennomføres slik at disse farene blir så små som mulig. Stigen skal kun brukes til lette arbeider over kort tid. Ikke arbeid for lenge på stigen uten regelmessige pauser. Tretthet setter sikker bruk i fare. Stigen må være egnet for den aktuelle bruken, og må kun brukes i foreskrevet oppstillingsposisjon. Bruk kun originale trinn. Stigen henholdsvis stigedelene må ikke endres. Pass på å ha sikkert feste under arbeidet så vel som under opp- og nedstigning. Bestemmelser og forskrifter som gjelder nasjonalt må ubetinget overholdes, spesielt ved yrkesmessig bruk. Bruk kun tilbehør som er godkjent av produsenten.

6. Montering/bruk: Ved monteringen og ved bruken av stigen skal man nøye følge de angitte anvisningene på produktet og i bruker- og betjeningsveiledningen.

Instruksjoner for håndtering av skyvestigen: Foreta en sikker oppstilling og plassering av skyvestigen. Bruk sperresystemet og sikringen, foreta justering og sikring av stignens øvre del, og monter tverrstangen for separasjon av stigedelene (hvis tilgjengelig).

Instruksjoner for montering av kabelstigen: Foreta en sikker oppstilling og plassering av kabelstigen. Uttreksbeskyttelse, Énhåndsbetjening. Bruk sperresystemet og sikringen, foreta justering og sikring av stignens øvre del, og monter tverrstangen for separasjon av stigedelene (hvis tilgjengelig).

6.1 Generelle sikkerhetsanvisninger | 6.2. Bruk som anleggstige



7. Vedlikehold/reparasjon: Stell og vedlikehold av stigen skal sikre dens funksjonalitet. Stigen må regelmessig kontrolleres for skade. Det må sikres at bevegelige deler fungerer som de skal. Bevegelige deler må oljes regelmessig. Reparasjoner på stigen må foretas av en sakkyndig person og i overensstemmelse med produsentens anvisninger. Rengjøring av stigen, spesielt alle bevegelige deler, bør skje straks etter bruk hvis forurensningen er synlig. Bruk kun vanlige, vannløselige rengjøringsmidler. Aggressive, skuremidler skal ikke brukes. Ved yrkesmessig bruk av stigen anbefales regelmessig, tilbakevendende tilstandskontroll av en ansvarlig person (Visuell kontroll og funksjonskontroll). Her må bestemmes type, omfang og intervall på anbefalte kontroller. Kontrollintervallene retter seg etter driftsforholdene, spesielt etter brukshyppighet, belastningen under bruken samt hyppigheten og alvorlet i de feilene som ble funnet ved tidligere kontroller. Bedriften må likeså sørge for at stiger med skade tas ut av bruk og oppbevares slik at gjenbruk ikke er mulig før sakkyndig reparasjon henholdsvis avhending har funnet sted.

Stigeelement(er):	Kontrollpunkter:	ja/nei
1. Generelle kontrollpunkter	Alle fester (nagler, skruer, bolter etc.) må være fullstendig tilgjengelige. Er fester evt. løse eller rustet? Finnes der forurensning (f. eks smuss, slam, lakk, olje eller fett) på stigen?	<input type="checkbox"/> <input type="checkbox"/>
2. Stigevanger/ stigesprosper henholdsvis stigetripp/ sikkerhetsbøyle	Alle stigesprosper (trinn) må være fullstendig tilgjengelige. Er stigevanger, stigetripp henholdsvis sikkerhetsbøyer bøyd, fordreid, bulket, sprukket eller rustet? Er stigesprosper henholdsvis stigetripp utslett, løse, rustet eller skadet? Er plattformen (hvis den finnes) eller deler/beslag skadet eller korrodert eller mangler?	<input type="checkbox"/> <input type="checkbox"/>
3. Forbindelsesledd, stigestyring, beslag	Kontroller at stigestylinger, fester og sikkerhetsinnretninger fungerer som de skal og er ordentlig festet, samt om de er skadet eller rustet. Er fester eller sikkerhetsinnretninger skadet, løse eller rustet?	<input type="checkbox"/> <input type="checkbox"/>
4. Stigeføtter, tverrstag	Kontroller om stigeføtter og tverrstag fungerer som de skal og er ordentlig festet, samt om de er skadet eller rustet. Alle stigeføtter/endekapper må være tilgjengelige. Er stigeføtter løse, slitt eller rustet?	<input type="checkbox"/> <input type="checkbox"/>
5. Stigemerking/bruker- og betjeningsveiledning	Er alle stigemerkingene og bruker- og betjeningsveiledningen tilgjengelige og godt lesbare?	<input type="checkbox"/> <input type="checkbox"/>
RESULTAT	Stigen er i orden og kan brukes videre.	<input type="checkbox"/>
	Stigen kan først brukes videre etter reparasjon.	<input type="checkbox"/>
	Stigen er defekt og må kasseres.	<input type="checkbox"/>

8. Lagring: For å unngå enhver skade skal stigen festes på sikker vis under transport (f. eks. på takgrind eller i bil). Stigen bør lagres i tørre omgivelser stående loddrett, liggende flat eller hengende på veggen ved hjelp av egnete veggkroker. Enhver skade må utelukkes og alle deler beskyttes mot værforholdene. Stigen skal lagres slik at den er utilgjengelig for lekende barn og slik at ingen personer hindres av den (evt. snublefare). Videre skal den lagres slik at den ikke uten videre kan brukes for kriminelle formål.

9. Emballasje/avfallshåndtering: Emballasjen skal avhendes i samsvar med gjeldende bestemmelser og lover. Når brukstiden er over må stigen avhendes i samsvar med gjeldende forskrifter. Aluminium er et høyverdig materiale og bør tilføres resirkuleringsprosessen. Detaljerte opplysninger om dette får man fra kommunen.

10. Brukstid: Ved hensiktsmessig bruk og regelmessig vedlikehold er stigen et arbeidsverktøy for langvarig bruk.

11. Produsentinformasjon: **KRAUSE-Werk GmbH & Co. KG** • Am Kreuzweg 3 • D-36304 Alsfeld

Tel.: +49 (0) 66 31 / 7 95-0 • E-Mail: info@krause-systems.de

www.krause-systems.com • Utgivelsesdato: 01.08.2024

pt **Introdução:** Este manual de instruções e de operação descreve a utilização segura da escada telescópica/escada extensível por cabo, que deve ser usada exclusivamente escada de encosto. Antes da utilização leia atentamente este manual de instruções e de operação por razões de segurança e conserve-o para uma futura consulta. No caso de passagem da escada deve ser entregue o manual de instruções e de operação.

1. Utilização correta: Esta escada é um instrumento de trabalho móvel que pode ser usada em diferentes locais. Com esta escada podem ser executados trabalhos em pequena escala em altura nos quais não é apropriada a utilização de outro instrumento de trabalho (consultar Regulamento sobre a segurança de meios operacionais). Esta escada deve ser usada apenas conforme descrito neste manual de instruções e de operação. Qualquer outra utilização é considerada incorreta. Não é assumida qualquer responsabilidade por danos resultantes de um uso inadequado. As alterações na escada que não estejam autorizadas pelo fabricante levam à perda de quaisquer garantias.

2. Informações técnicas: Representação da escada telescópica/escada extensível por cabo em diferentes posições de montagem e listagem dos seus componentes. As informações técnicas relevantes para o respetivo tipo de escada estão afixadas no produto. Encontra na tabela mais informações.

3. Material fornecido: Lista de todas as peças individuais fornecidas (exemplo): Peças da escada (completas) + Manual de instruções e de operação + Travessa transversal + Travessa Trigon (se necessária) + Elementos de montagem

4. Instrução para a montagem: Conforme o tipo de escada e o estado de entrega, a escada pode eventualmente precisar ser totalmente montada antes do uso. Descrição/Representação dos trabalhos de montagem que devem ser executados antes do uso. Exemplo: Montagem da travessa transversal e da travessa Trigon.

5. Indicações gerais de segurança: Risco de asfixia através da embalagem. As escadas e o material da embalagem não são um brinquedo para crianças. Durante a utilização desta escada de degraus subsiste essencialmente o perigo de queda ou tombamento. Por isso, podem ser feridas pessoas e danificados objetos. Todos os trabalhos com e na escada devem ser realizados de modo que estes perigos sejam minimizados tanto quanto possível. A escada deve ser usada apenas para trabalhos leves de curta duração. Não trabalhar na escada durante períodos prolongados sem pausas regulares. A fadiga compromete um uso seguro. A escada deve ser apropriada para a respetiva utilização e deve ser usada apenas na posição de montagem prescrita. Usar apenas os degraus previstos. A escada ou as peças da escada não devem ser alteradas. Deve zelar-se por uma estabilidade segura durante os trabalhos, assim como durante as subidas e descidas. As disposições e regulamentações nacionais válidas devem ser impreterivelmente respeitadas, em particular no caso de uso profissional. Utilizar apenas acessórios autorizados pelo fabricante!

6. Instalação/Operação: Durante a instalação e a operação da escada devem ser indispensavelmente respeitadas as indicações especificadas no produto e no manual de instruções e de operação.

Indicações relativas ao manuseamento da escada telescópica: Colocação e posicionamento seguros da escada telescópica. Montar o sistema de engate e fixação, ajuste e fixação das peças superiores da escada, separação da travessa das peças da escada (se existente).

Indicações relativas ao manuseamento da escada extensível por cabo: Colocação e posicionamento seguros da escada extensível por cabo. Proteção contra extração, operação com uma só mão. Montar o sistema de engate e fixação, ajuste e fixação das peças superiores da escada, separação da travessa das peças da escada (se existente).

6.1. Indicações gerais de segurança

6.2. Utilização como escada de encosto



7. Manutenção/Conservação: A conservação e manutenção da escada devem assegurar o seu bom funcionamento. A escada deve ser regularmente verificada quanto a danos. Deve estar assegurado o funcionamento de peças móveis. As peças móveis devem ser regularmente oleadas. As reparações na escada devem ser realizadas por uma pessoa competente e em conformidade com as instruções do fabricante. A limpeza da escada, em especial de todas as peças móveis, deve ser realizada imediatamente após o uso no caso de sujidade visível. Usar apenas produtos de limpeza comuns, solúveis em água. Não usar produtos agressivos, abrasivos. No caso de uso profissional da escada é necessária uma verificação regular, periódica quanto ao bom estado, por uma pessoa competente (inspeção visual e teste de funcionamento.) Para isso devem ser estabelecidos o tipo, escopo e prazos das verificações necessárias. Os intervalos de tempo para a verificação regem-se pelas condições operacionais, em especial de acordo com a frequência de utilização, o desgaste decorrente da utilização, assim como a ocorrência e gravidade de falhas detetadas nas verificações anteriores. O operador deve garantir também que, as escadas danificadas não são usadas e são guardadas de modo que, não seja possível a continuação do uso até à reparação ou descarte correto.

Elemento(s) de escada:	Pontos de verificação:	sim/não
1. Pontos gerais de verificação	Todas as fixações (rebites, parafusos, pernos, etc.) devem estar disponíveis na íntegra. As fixações estão eventualmente frouxas ou corroídas? Existem impurezas (p. ex. sujidade, lama, tinta, óleo ou lubrificante) na escada?	<input type="checkbox"/> <input type="checkbox"/>
2. Corrimão da escada/ degraus da escada ou degraus da escada/ arco de segurança	Todos os degraus da escada devem estar completos. Os corrimãos, degraus ou arco de segurança estão eventualmente deformados, torcidos, amassados, partidos ou corroídos? Os degraus da escada estão eventualmente desgastados, soltos, corroídos ou danificados? A plataforma (se existente) ou as peças/fixações desta estão danificadas ou corroídas ou em falta?	<input type="checkbox"/> <input type="checkbox"/>

3. Elementos de conexão, guia da escada, guarnições	Verificar as guias da escada, bloqueios e dispositivos de segurança quanto à funcionalidade e estabilidade, assim como quanto a danos e corrosão. Os bloqueios, dispositivos de segurança ou reforços estão eventualmente danificados, frouxos ou corroídos ou estes são inexistentes?		
4. Sapatas, travessa transversal	Verificar a travessa transversal e as sapatas quanto à funcionalidade e estabilidade, assim como quanto a danos e corrosão. Devem estar disponíveis todas as sapatas da escada/capas das extremidades. As sapatas da escada estão frouxas, desgastadas ou corroídas?		
5. Rótulos da escada/ Manual de instruções e de operação	Todos os rótulos da escada, assim como o manual de instruções e de operação estão disponíveis e bem legíveis?		
RESULTADO	A escada está em condições e pode continuar a ser usada.		
	A escada só deve ser usada de novo após uma reparação.		
	A escada está com defeito e deve ser descartada.		

8. Armazenamento: De modo a evitar quaisquer danos a escada deve ser bem fixa durante o transporte (p. ex. em barras de tejadilho ou num veículo). O armazenamento da escada deve ser efetuado num ambiente seco, na posição vertical, na horizontal ou pendurada na parede por meio de um suporte de parede adequado. Quaisquer danos devem ser eliminados e todas as peças devem ser protegidas das condições atmosféricas. A escada deve ser armazenada de modo que esteja protegida de crianças a brincar e que nenhuma pessoa seja estorvada. Além disso, deve ser armazenada de modo que não possa ser facilmente roubada/usada para fins ilícitos.

9. Embalagem/Eliminação: A embalagem deve ser descartada de acordo com a legislação e as disposições aplicáveis. Após o término da aptidão para utilização a escada deve ser descartada de acordo com as regulamentações aplicáveis. O alumínio é um material de alta qualidade e deve ser reencaminhado para um processo de reciclagem. O seu município fornece informações pormenorizadas a este respeito.

10. Vida útil No caso de uso adequado e manutenção regular a escada será um instrumento de trabalho utilizável a longo prazo.

11. Dados dos fabricante: KRAUSE-Werk GmbH & Co. KG • Am Kreuzweg 3 • D-36304 Alsfeld
Tel.: +49 (0) 66 31 / 7 95-0 • E-Mail: info@krause-systems.de

www.krause-systems.com • Data de emissão: 01.08.2024

ro Introdúcere: Acest manual de utilizare și operare descrie utilizarea sigură a scării culisante/extensibile cu ajutorul unei frânghii, care poate fi folosită exclusiv ca și scară rezemată. Înainte de utilizare, vă rugăm să citiți cu atenție acest manual de funcționare și utilizare din motive de siguranță și păstrați manualul ca referință ulterioară. La înstrăinarea scării dați mai departe și manualul de funcționare și utilizare.

1. Utilizarea conform destinației: Scara aceasta este un mijloc de lucru mobil, care poate fi utilizat în diferite locuri. Cu ajutorul acestei scări se pot efectua la înălțime lucrări care necesită un spațiu limitat, la care utilizarea altor mijloace de lucru nu este proporțională (vezi Ordonanța privind siguranța echipamentelor). Scara aceasta poate fi utilizată numai în modul descris de acest manual de funcționare și utilizare. Orice alt mod de utilizare este considerat necorespunzător. Pentru daunele provocate de utilizarea necorespunzătoare nu răspunde producătorul. Aceste tipuri de scări se folosesc cu precădere în interior. Efectuarea de modificări la scară, care n-au fost autorizate de către producător, conduc la anularea garanției și la neacordarea garanției.

2. Informații tehnice: Reprezentarea scării culisante/extensibile cu ajutorul unei frânghii în diferite poziții de așezare și enumerarea componentelor sale. Informații tehnice relevante pentru respectivul tip de scară sunt aplicate pe produs. În tabel găsiți informații suplimentare.

3. Accesorii livrate: Lista tuturor pieselor individuale livrate (exemplu): Componentele scării (complet) + manual de utilizare și operare + traversă transversală + trigonală (dacă este necesară) + elemente de montaj

4. Ghid de asamblare: Corespunzător tipului de scară și stării de livrare, scara trebuie eventual montată complet înainte de utilizare. Descrierea/prezentarea lucrărilor de montaj, care trebuie efectuate înainte de utilizarea scării. Exemplu: Montarea traverselor transversale și trigonale.

5. Indicații generale de siguranță: Există pericol de asfixiere datorită ambalajului. La utilizarea acestei scări există în principiu pericol de cădere resp. răsturnare. Astfel pot surveni vătămări corporale și daune materiale. Scările și materialele de ambalaj nu se vor lăsa la îndemâna copiilor. Toate lucrările efectuate cu și de pe scară trebuie realizate astfel încât să se minimizeze aceste pericole pe cât posibil. Scara este destinată numai pentru lucrări ușoare și de scurtă durată. Nu lucrați îndelungat pe scară fără întreruperi regulate. Oboseala periclitează utilizarea în siguranță. Scara trebuie să fie adecvată pentru utilizarea respectivă și poate fi utilizată numai în poziția de amplasare specificată. Utilizați numai suprafețele de pășire prevăzute. Scările, respectiv părțile scării nu pot fi modificate. Asigurați poziția stabilă în timpul lucrărilor, precum și în timpul urcării și coborârii. Trebuie respectate obligatoriu prevederile naționale valabile, în special în timpul utilizării profesionale. Utilizați numai accesorii aprobate de producător.

6. Instalare/utilizare: La instalarea și utilizarea scării se vor respecta în mod obligatoriu indicațiile aplicate pe produs și specificate în manualul de funcționare și utilizare.

Indicații privind manipularea scării culisante: Așezați și poziționați în siguranță scara culisantă. Sistem de blocare și siguranță, reglarea și asigurarea părților superioare ale scării, separarea părților scării, montarea traversei (dacă există).

Indicații privind manipularea scării extensibile cu ajutorul unei frânghii: Așezați și poziționați în siguranță scara extensibilă cu ajutorul unei frânghii. Asigurare împotriva separării, operare unimanuală. Sistem de blocare și siguranță, reglarea și asigurarea părților superioare ale scării, separarea părților scării, montarea traversei (dacă există).

6.1 Indicații generale de siguranță | 6.2. Utilizare ca scară rezemată



7. Întreținere și reparare: Îngrijirea și întreținerea scării trebuie să asigure funcționabilitatea ei. Scara trebuie verificată regulat cu privire la deteriorări. Trebuie asigurată funcționarea elementelor mobile. Elementele mobile trebuie unse regulat. Reparațiile la scară trebuie efectuate de către o persoană calificată și în conformitate cu instrucțiunile producătorului. Curățarea scării, în special a pieselor mobile, trebuie efectuată în caz de murdărire vizibilă imediat după utilizare. Utilizați numai soluții de curățare uzuale, solubile în apă. Nu utilizați soluții agresive, de frecare. În caz de utilizare comercială, scara trebuie verificată regulat cu privire la starea corespunzătoare de către o persoană autorizată (verificare vizuală și funcțională). În acest sens trebuie stabilit tipul, volumul și termenii verificărilor necesare. Intervalele de verificare se stabilesc în funcție de condițiile de funcționare, în special în funcție de frecvența utilizării, de gradul de solicitare în timpul utilizării, precum și în funcție de frecvența și de gravitatea defectelor stabilite la verificările anterioare. Antreprenorul trebuie să se asigure că scările defecte sunt scoase din uz și sunt deponate astfel încât să nu poată fi utilizate până la repararea lor corespunzătoare, respectiv până nu este posibilă eliminarea lor ca deșeu

Elementele de scară:	Puncte de verificare:	da/nu
1. Puncte generale de verificare	Toate dispozitivele de fixare (nituri, șuruburi, bolțuri etc.) trebuie să fie prezente complet. Dispozitivele de fixare sunt eventual slăbite sau corodate? Pe scară există impurități (de ex. murdărie, mâl, vopsea, ulei sau grăsime)?	<input type="checkbox"/>
2. Lonjeronul scării/spițele scării resp. trepte/ancoră de siguranță	Toate spițele (treptele) scării trebuie să fie prezente în număr complet. Lonjeroanele scării, treptele resp. ancorele de siguranță sunt eventual indoite, răsucite, umflate, fisurate sau corodate? Spițele scării resp. treptele scării sunt eventual uzate, slăbite, corodate sau deteriorate? Platforma (dacă există) sau părți/elemente de fixare ale acesteia sunt deteriorate, corodate sau lipsesc?	<input type="checkbox"/>
3. Elemente de legătură, elemente de ghidare, fernerii	Verificați elementele de ghidare, dispozitivele de blocare și dispozitivele de siguranță din punct de vedere al funcționalității și rezistenței, precum și al deteriorărilor și coroziunii. Dispozitivele de blocare sau dispozitivele de siguranță sau întăriturile de colț sunt eventual deteriorate, slăbite sau corodate sau lipsesc cu desăvârșire?	<input type="checkbox"/>
4. Picioare, traverse	Verificați picioarele și traversele din punct de vedere al funcționalității și rezistenței, precum și al deteriorărilor și coroziunii. Toate picioarele scării căpăcelele de capăt trebuie să fie prezente. Picioarele scării sunt slăbite, uzate sau corodate?	<input type="checkbox"/>

5. Marcajele de pe scară/manualul de funcționare și utilizare	Sunt prezente și lizibile toate marcajele de pe scară, precum și manualul de funcționare și utilizare?	<input type="checkbox"/>	<input type="checkbox"/>
REZULTAT	Scara este în ordine și poate fi utilizată în continuare.	<input type="checkbox"/>	<input type="checkbox"/>
	Scara poate fi utilizată în continuare abia după o reparație.	<input type="checkbox"/>	<input type="checkbox"/>
	Scara este defectă și trebuie eliminată ca deșeu.	<input type="checkbox"/>	<input type="checkbox"/>

8. Depozitare: Pentru a evita orice deteriorări, scara trebuie să fie fixată în siguranță în timpul transportului (de ex. pe portbagaje de plafon sau în autovehicul). Depozitați scara într-o încălțată uscată, complet strânsă pe verticală, culcată pe orizontală sau agățată de perete cu suport de perete adecvat. Toate deteriorările trebuie excluse și trebuie protejate toate piesele de intemperii. Depozitați scara astfel încât să fie protejată de copiii care se joacă și să nu se împiedice nimeni de ea (eventual pericol de împiedicare). În plus, scara se va depozita astfel să nu poată fi sus-trasă/folosită în scopuri criminale.

9. Ambalaj/eliminare ca deșeu: Ambalajul trebuie eliminat corespunzător dispozițiilor și legilor în vigoare. După finalizarea duratei de viață a scării trebuie eliminată ca deșeu conform prevederilor în vigoare. Alumiuniul este un material valoros și ar trebui reciclat. Informații detaliate în acest sens puteți obține de la administrația locală competentă.

10. Durata de utilizare În cazul utilizării corespunzătoare și întreținerii regulate, scara este un mijloc de lucru utilizabil pe termen lung.

11. Datele producătorului: KRAUSE-Werk GmbH & Co. KG • Am Kreuzweg 3 • D-36304 Alsfeld

Tel.: +49 (0) 66 31 / 7 95-0 • E-Mail: info@krause-systems.de

www.krause-systems.com • Data publicării: 01.08.2024

si **Uvod:** Ta navodila za uporabo in upravljanje opisujejo varno uporabo raztegljive lestve/lestve z vrvjo, ki se lahko uporabljajo izključno kot premična lestev. Pred uporabo iz varnostnih razlogov natančno preberite ta navodila za uporabo in upravljanje ter jih hranite za nadaljnjo uporabo. V primeru posredovanja lestve je treba priložiti tudi navodila za uporabo in upravljanje.

1. Pravilna uporaba: Ta lestev predstavlja mobilno delovno orodje, ki se lahko uporablja na različnih lokacijah. To lestev je mogoče uporabiti za opravljanje del v majhnem obsegu na višinah, kjer uporaba druge delovne opreme ni sorazmerna (glejte varnostne predpise o obratnih sredstvih). To lestev je dovoljeno uporabljati samo, kot je opisano v teh navodilih za uporabo in upravljanje. Kakršna koli druga uporaba se šteje za nepravilno. Za škodo, nastalo zaradi nepravilne uporabe, proizvajalec ne prevzema nobene odgovornosti. To vrsto lestev je treba po možnosti uporabljati v zaprtih prostorih. Spreminjanje lestve, ki ga ni odobril proizvajalec, privede do razveljavitve garancije in jamstva.

2. Tehnični podatki: Prikaz raztegljive lestve/lestve z vrvjo v različnih položajih in seznam sestavnih delov. Tehnični podatki, ki se nanašajo na določen tip lestev, so navedeni na izdelku. Za več informacij glejte tabelo.

3. Dostava: Seznam vseh dobavljenih posameznih delov (primer): Sestavni deli lestve (komplet) + navodila za uporabo in upravljanje + prečna traverza + traverza Trigon (po potrebi) + pritrilni elementi

4. Navodila za sestavljanje: Glede na vrsto lestve in dobavo je treba lestev pred uporabo v celoti sestaviti. Opis/prikaz namestitvenih del, ki jih je treba izvesti pred uporabo lestev. Primer: montaža prečne traverze in traverze Trigon.

5. Splošna varnostna navodila: Nevarnost zadušitve zaradi embalaže. Pri uporabi te lestve obstaja nevarnost padca ali prevrnitve. To lahko poškoduje ljudi in predmete. Lestev in embalaža nista otroški igrači. Vsa dela z in na lestvi se izvajajo tako, da se kar najbolj zmanjšajo omenjene nevarnosti. Lestev se uporablja le za krajša in enostavnejša dela. Na lestvi ne delajte predolgo brez redne prekinitve. Utrujenost ogroža varno uporabo. Lestev mora biti primerna za posamezno uporabo in jo je dovoljeno uporabljati le v določenem položaju postavitve. Uporabljajte le predvidene pohodne površine. Spreminjanje lestve oz. delov lestve ni dovoljeno. Med delom ter vzpomom in spustom bodite pozorni na varno oporo. Upoštevati je treba veljavne nacionalne določbe in predpise, zlasti pri profesionalnih uporabah. Uporabljajte samo dodatno opremo, ki jo je odobril proizvajalec.

6. Namestititev/uporaba: Pri namestitvi in uporabi lestve je treba upoštevati navodila, ki so navedena na izdelku ter v navodilih za uporabo in upravljanje.

Navodila za ravnanje z raztegljivo lestvijo: Varna namestitev in pozicioniranje raztegljive lestve. Sistem za zaklepanje in zavarovanje, nastavitvev in zavarovanje zgornjih delov lestve, ločitev delov lestve, namestitvev traverze (če je prisotna).

Navodila za ravnanje z lestvijo z vrvjo: Varna namestitev in pozicioniranje lestve z vrvjo. Zaščita izvleka, uporaba z eno roko, sistem za zaklepanje in zavarovanje, nastavitvev in zavarovanje zgornjih delov lestve, ločitev delov lestve, namestitvev traverze (če je prisotna).

6.1 Splošna varnostna navodila | 6.2. Uporaba kot premična lestev



7. Servisiranje/vzdrževanje: Nega in vzdrževanje lestve zagotavljata njeno funkcionalnost. Lestev je treba redno pregledovati zaradi poškodb. Zagotoviti je treba delovanje premičnih delov. Premične dele je treba redno naoljiti. Popravila lestve mora opraviti strokovnjak v skladu z navodili proizvajalca. Čiščenje lestve, zlasti vseh premičnih delov, je treba opraviti takoj po uporabi in v primeru vidne umazanije. Uporabljajte samo komercialna vodotopna čištilna sredstva. Ne uporabljajte agresivnih abrazivnih sredstev. V primeru komercialne uporabe lestve je potrebno redno, ponavljajoče preverjanje ustreznega stanja le-te s strani usposobljene osebe (vizualni in funkcijski preizkus). V ta namen je treba določiti vrsto, obseg in roke potrebnih preizkusov. Časovni presledki med preizkusi se določijo z delovnimi pogoji, zlasti glede na pogostost uporabe, zahteve med uporabo ter pogostost in resnost ugotovljenih pomanjkljivosti med prejšnjimi preizkusi. Podjetje zagotovi tudi, da pomanjkljive lestve niso v uporabi in se skladiščijo tako, da jih ni mogoče ponovno uporabiti, dokler niso pravilno popravljene ali odstranjene.

Element(i) lestve:	Preskusne točke:	da/ne
1. Splošne preskusne točke	Vsi pritrdilni elementi (zakovice, vijaki, sorniki itd.) morajo biti povsem prisotni. So morda pritrdilni elementi ohlapni ali razjedeni? Je na lestvi prisotna nečistoča (npr. umazanija, blato, lak, olje ali mazivo)?	<input type="checkbox"/> <input type="checkbox"/>
2. Nosilec/prečka lestve oz. stopnica lestve/ varnostni lok	Vse stopnice lestve morajo biti prisotne v celoti. So morda nosilci lestve, stopnice lestve oz. varnostni loki upognjeni, ukrivljeni, udrti, razpokani ali korodirani? So morda prečke lestve oz. stopnice lestve obrabljene, ohlapne, korodirane ali poškodovane? So morda platforma (če je prisotna) ali deli/pritrdilni elementi platforme poškodovani, korodirani ali manjkajo?	<input type="checkbox"/> <input type="checkbox"/>
3. Pritrdilni elementi, vodniki, okovje	Preverite vodnike ter zaustavljalne in varnostne naprave glede funkcionalnosti in trdnosti ter glede poškodb in korozije. So morda zaustavljalne ali varnostne naprave ali kotne ojačitve poškodovane, ohlapne, korodirane ali manjkajo v celoti?	<input type="checkbox"/> <input type="checkbox"/>
4. Noge, prečka	Preverite noge in prečke glede funkcionalnosti in trdnosti ter glede poškodb in korozije. Vse noge lestve/zaključne kape morajo biti prisotne. So noge lestve ohlapne, obrabljene ali korodirane?	<input type="checkbox"/> <input type="checkbox"/>
5. Oznake v zvezi z lestvami/navodila za uporabo in upravljanje	So vse oznake v zvezi z lestvami ter navodila za uporabo in upravljanje prisotne in jasno čitljive?	<input type="checkbox"/> <input type="checkbox"/>
REZULTAT	Lestev je v redu in se lahko uporablja še naprej.	<input type="checkbox"/> <input type="checkbox"/>
	Lestev se lahko uporablja še le po popravilu.	<input type="checkbox"/> <input type="checkbox"/>
	Lestev je okvarjena in jo je treba odstraniti.	<input type="checkbox"/> <input type="checkbox"/>

8. Skladiščenje: Da bi se izognili morebitnim poškodbam, je treba lestev med transportom varno zavarovati (npr. na strešnih nosilcih ali v avtomobilu). Skladiščenje lestve je treba opraviti v suhem okolju navpično, položeno na ravno površino ali s pomočjo primernega stenskega nosilca. Izključiti je treba vsako škodo in vse dele zaščititi pred vremenskimi vplivi. Lestev je treba skladiščiti tako, da je zaščiten pred zaigranimi otroki in ne ovira nobene osebe (razen morda nevarnost spotikanja). Poleg tega mora biti skladiščena tako, da je ni mogoče ukrasti/uporabiti v kriminalne namene.

9. Embalaža/odstranjanje: Embalažo je treba odstraniti v skladu z veljavnimi predpisi in zakoni. Po končanju uporabnega stanja mora biti lestev odstranjena v skladu z veljavnimi predpisi. Aluminij je visokokakovosten material in ga je treba reciklirati. Za podrobnejše informacije se obrnite na lokalnega zastopnika.

10. Življenjska doba: V primeru pravilne uporabe in rednega vzdrževanja je lestev dolgoročno delovno orodje.

11. Navodila proizvajalca: **KRAUSE-Werk GmbH & Co. KG** • Am Kreuzweg 3 • D-36304 Alsfeld
Tel.: +49 (0) 66 31 / 7 95-0 • E-Mail: info@krause-systems.de

www.krause-systems.com • Datum izdaje: 01.08.2024

sk Úvod: Tento návod na použitie a obsluhu opisuje bezpečné používanie posuvných rebrikov/rebrikov s lanom, ktoré sa môžu používať výlučne ako posuvný rebrik. Pred použitím si, prosím, dobre prečítajte tento Návod na použitie a obsluhu z dôvodov bezpečnosti a uschovajte ho na budúce použitie. Pri postúpení rebrika je potrebné odovzdať tiež Návod na použitie a obsluhu.

1. Použitie podľa určenia: Tento rebrik je mobilný pracovný prostriedok, ktorý môže byť používaný na rôznych miestach. S týmto rebrikom môžu byť vykonávané práce malého rozsahu vo výškach, pri ktorých používanie iných pracovných prostriedkov nie je primerané (pozri Nariadenie o bezpečnosti prevádzkových prostriedkov). Tento rebrik smie byť používaný iba tak, ako je popísané v tomto Návode na použitie a obsluhu. Akékoľvek iné použitie sa nepovažuje za použitie podľa určenia. Za škody, ktoré týmto používaním v rozpore s určením vzniknú, nepreberáme záruku. Tento druh rebrikov by mal byť používaný predovšetkým v interiéri. Zmeny na rebriku, ktoré nie sú výrobcom autorizované, vedú k zániku záruky a jej plnenia.

2. Technické informácie: Zobrazenie posuvného/rebrika s lanom v rozličných inštaláčnych polohách a zoznam jeho komponentov. Technické informácie rozhodujúce pre príslušný typ rebrika sú umiestnené na výrobku. V tabuľke nájdete ďalšie informácie.

3. Rozsah dodávky: Zoznam všetkých zároven dodávaných jednotlivých dielov (príklad): Časti rebrika (kompletné) + návod na používanie a obsluhu + priečna traverza + trojuholníková traverza (ak je potrebná) + montážne prvky

4. Návod na zostavenie: Podľa typu rebrika a stavu dodávky musí byť rebrik pred použitím prípadne ešte úplne zmontovaný. Opis/znázornenie montážnych prác, ktoré treba vykonať pred použitím rebrika. Príklad: Montáž priečnej/trojuholníkovej traverzy.

5. Všeobecné bezpečnostné pokyny: Nebezpečenstvo udusenja obalom. Pri používaní tohto rebrika existuje zásadne nebezpečenstvo spadnutia, resp. prevrátenia. Tým môžu byť zranené osoby a poškodené predmety. Rebriky a obalový materiál nie sú hračkami pre deti. Všetky práce s rebrikom a na ňom je potrebné vykonávať tak, aby bolo toto nebezpečenstvo podľa možnosti minimálne. Rebrik je možné používať iba na ľahké práce a kratší čas. Na rebriku nepracujte príliš dlho bez pravidelného prerušovania. Únava ohrozuje bezpečné používanie. Rebrik musí byť vhodný na príslušné používanie a smie byť používaný iba v predpisanej pozícii postavenia. Používajte iba plochy určené na stúpanie. Rebrik, resp. časti rebrika sa nesmú meniť. Je potrebné dbať na bezpečné držanie pri práci, ako aj pri stúpaní po rebriku a zostupovaní z neho. Je potrebné bezpodmienečne rešpektovať národné platné ustanovenia a predpisy, najmä pri profesionálnom používaní. Používajte iba príslušenstvo schválené výrobcom.

6. Zostavenie/Obsluha: Pri zostavovaní a obsluhu rebrika je potrebné nutne rešpektovať pokyny uvedené na výrobku a v Návode na použitie a obsluhu.

Pokyny k manipulácii s posuvnými rebrikmi: Bezpečné postavenie a polohovanie posuvných rebrikov. Zaskakovací systém a poistka, prestavenie a zabezpečenie horných častí rebrika, odpojenie častí rebrika, montáž traverzy (ak je k dispozícii).

Pokyny k manipulácii s rebrikmi s lanom: Bezpečné postavenie a polohovanie rebrikov s lanom. Poistka proti vytiahnutiu, jednoručné ovládanie. Zaskakovací systém a poistka, prestavenie a zabezpečenie horných častí rebrika, odpojenie častí rebrika, montáž traverzy (ak je k dispozícii).

6.1 Všeobecné bezpečnostné predpisy



6.2 Používanie ako príložný rebrik



7. Údržba/Servis: Starostlivosť o rebrík a údržba majú zaistiť jeho funkčnosť. Rebrík musí byť pravidelne kontrolovaný z hľadiska poškodenia. Funkcia pohyblivých častí musí byť zaručená. Pohyblivé časti musia byť pravidelne olejované. Opravy na rebríku musia byť vykonávané odbornou osobou a v súlade s pokynmi výrobcu. Čistenie rebríka, najmä všetkých pohyblivých častí, by malo byť vykonávané pri viditeľnom znečistení okamžite po použití. Používajte iba bežné, vodou riediteľné čistiace prostriedky. Nepoužívajte agresívne, drsné prostriedky. Pri komerčnom použití rebríka je nutná pravidelná, opakujúca sa kontrola z hľadiska riadneho stavu, vykonávaná spôsobilou osobou (vizuálna kontrola a kontrola funkčnosti). Na to je potrebné stanoviť druh, rozsah a lehoty potrebných kontrol. Časové intervaly pre kontrolu sa riadia podľa prevádzkových pomerov, najmä podľa početnosti používania, náročnosti pri používaní, ako aj početnosti a obtiažnosti zistených porúch pri predchádzajúcich skúškach. Podnikateľ sa musí tiež postarať o to, aby boli chybné rebríky stiahnuté z používania a uložené tak, aby nebolo možné ďalšie používanie až do odbornej opravy, resp. likvidácie.

Prvok/prvky rebríka:	kontrolné body:	áno/nie
1. Všeobecné kontrolné body	Všetky upevnenia (nity, skrutky, čapy atď.) musia byť plne k dispozícii. Sú upevnenia, príp. uvoľnené alebo skorodované? Sú na rebríku znečistenia (napr. špina, bahno, lak, olej alebo mazadlo)?	<input type="checkbox"/> <input type="checkbox"/>
2. Traverza/priečky rebríka, resp. stupne/bezpečnostné držiadlá rebríka	Všetky priečky (stupne) rebríka musia byť v plnom počte. Sú traverza rebríka, stupne, resp. bezpečnostné držiadlá prípadne ohnuté, prasknuté alebo skorodované? Sú priečky rebríka, resp. stupne príp. opotrebované, uvoľnené, skorodované alebo poškodené? Je plošina (ak je k dispozícii) alebo sú jej diely/upevnenia poškodené, skorodované alebo chýbajú?	<input type="checkbox"/> <input type="checkbox"/>
3. Spojovacie prvky, vedenie vodičov, kovanie	Vedenia vodičov, aretáciu a bezpečnostné zariadenia skontrolujte z hľadiska funkčnosti a pevnosti, ako aj poškodenia a korózie. Sú aretácie alebo bezpečnostné zariadenia alebo rohové výstuže príp. poškodené, uvoľnené alebo skorodované alebo tieto celkom chýbajú?	<input type="checkbox"/> <input type="checkbox"/>
4. Nohy, priečne traverzy	Nohy, priečne traverzy skontrolujte z hľadiska funkčnosti a pevnosti, ako aj poškodenia a korózie. Všetky nohy rebríka/koncové uzávery musia byť k dispozícii. Sú nohy rebríka uvoľnené, opotrebované alebo skorodované?	<input type="checkbox"/> <input type="checkbox"/>
5. Označenie rebríka/ Návod na použitie a obsluhu	sú všetky označenia rebríka, ako aj Návod na použitie a obsluhu k dispozícii a dobre čitateľné?	<input type="checkbox"/> <input type="checkbox"/>
VÝSLEDOK	Rebrík je v poriadku, môže byť naďalej používaný.	<input type="checkbox"/>
	Rebrík smie byť ďalej používaný až po oprave.	<input type="checkbox"/>
	Rebrík je chybný a musí byť zlikvidovaný.	<input type="checkbox"/>

8. Skladovanie: Aby sa zabránilo akýmkoľvek poškodeniam, je potrebné rebrík pri transporte (napr. na strešných nosičoch alebo v aute) bezpečne upevniť. Skladovanie rebríkov by malo byť v suchom prostredí, zvislo stojace, naplocho ležiace alebo pomocou vhodného držiaka visiace na stene. Akékoľvek poškodenie musí byť vylúčené a všetky časti musia byť chránené pred poveternostnými vplyvmi. Rebrík je potrebné skladovať tak, aby bol chránený pred hrajúcimi sa deťmi a neohrozoval žiadne osoby (príp. nebezpečenstvo zakopnutia). Ďalej je potrebné ho skladovať tak, aby nemohol byť len tak odcudzený/použitý na kriminálne účely.

9. Balenie/Likvidácia: Balenie je potrebné likvidovať podľa platných ustanovení a zákonov. Na konci použiteľnosti musí byť rebrík podľa platných predpisov zlikvidovaný. Hliník je cenný materiál a mal by byť odvezený na recykláciu. Podrobné informácie k tomu dostanete od svojej príslušnej obce.

10. Doba používania: Pri používaní podľa určenia a pravidelnej údržbe je rebrík dlhodobo použiteľným pracovným prostriedkom.

11. Údaje výrobcu: KRAUSE-Werk GmbH & Co. KG • Am Kreuzweg 3 • D-36304 Aulsfeld
Tel.: +49 (0) 66 31 / 7 95-0 • E-Mail: info@krause-systems.de
www.krause-systems.com • Dátum vydania: 01.08.2024

Hyrje: Këto instruksione dhe shpjegime përkrahujne një përdorim të sigurtë të shkallës rrëshqitëse/ me kablo e cila mund të përdoret vetëm si shkallë e thjeshtë teke. Për shkakë sigurie, ju lutemi lexoni me kujdes këto udhëzime operative para përdorimit dhe mbani ato për referencë të ardhshme. Në rast të huazimit të shkallës palës së tretë, duhet të dorëzohen edhe udhëzimet operative dhe të përdorimit.

1. Përdorimi i duhur: Kjo shkallë është një pajisje e lëvizshme e punës, e cila mund të përdoret në vende të ndryshme. Kjo shkallë mund të përdoret për të kryer punë përmasash të vogla në lartësi ku përdorimi i pajisjeve të tjera të punës nuk është proporcional (shih Rregullorja e Sigurisë së Pajisjeve). Kjo shkallë mund të përdoret vetëm ashtu siç përshkruhet në këtë manual operativ dhe të përdorimit. Çdo përdorim tjetër konsiderohet si jo i duhur. Për dëmet e shkaktuara nga përdorimi jo i duhur, nuk do të merret asnjë përgjegjësi. Ndryshimet në shkallë, të cilat nuk janë të autorizuara nga prodhuesi, do të kenë si pasojë zhvlerësimin e garancisë.

2. Informata Teknike: Prezantimi I shkallës rrëshqitese/me kablllo dhe lista e komponentëve të saj. Informacionet teknike përkatëse për secilin lloj të shkallëve janë të vendosura në vetë produktin. Në tabelë mund të gjeni informata të mëtejme.

3. Përmbajtja e paketimit: Lista e të gjitha artikujve të dërguara (shembull): Pjesa kryesore (e kompletuar) + instruksionet për përdorim + shkalla kryq + trigon traversa (nëse është e nevojshme).

4. Udhëzim për montimin: Në varësi të llojit të shkallës dhe gjendjes së dërgesës, shkalla duhet të jetë e montuar plotësisht para përdorimit. Përshkrimi/ilustrimi i montimit, i cili duhet kryer përpara se të përdorni shkallën. Shembull: Montimi dhe pozicionimi i traversës.

5. Udhëzime të përgjithshme rreth sigurisë: Rrezik asfiksimi përmes paketimit. Shkallët dhe materiali i paketimit nuk janë lodra për fëmijë. Gjatë përdorimit të këmbëzave të shkallës, gjithmonë ekziston rreziku i rënies, gjegjësisht përmbysjes. Si rezultat, njerëzit mund të lëndohen dhe gjësendet mund të dëmtohen. Të gjitha punët me dhe në shkallë duhet të kryhen në mënyrë të tillë që këto rreziqe të mbahen sa më të ulëta që të jetë e mundur. Shkallët duhet të përdoren vetëm për punë të lehta me kohëzgjatje të shkurtër. Mos punoni në shkallë për një kohë të gjatë pa pushim të rregullt. Lodhja rrezikon përdorimin e sigurt. Shkallët duhet të jenë të përshtatshme për aplikimin përkatës dhe mund të lodhoren vetëm në pozicionin e përcaktuar të vendosjes. Përdorni vetëm këmbëzat e parapara për shkelje. Shkalla, gjegjësisht pjesët e shkallës, nuk guxojnë të modifikohen. Kujdesuni të mbaheni fort gjatë punës si dhe gjatë ngjitjes dhe zbritjes. Rregullat dhe rregulloret kombëtare të vlefshme duhet të respektohen patjetër, sidomos gjatë përdorimit profesional. Përdorimi duhet të vëzhgohet. Përdorni vetëm pajisjet shtesë të miratuara nga prodhuesi!

6. Struktura/përdorimi: Gjatë ndërtimit dhe përdorimit të shkallës, duhet të respektohen udhëzimet e dhëna në produkt dhe në udhëzimet operative dhe të përdorimit.

Instruksione për përdorimin dhe punën me shkallën: Fiksoni dhe poziciononi në mënyrë të sigurtë zgjatësen e shkallës. Përdorimi I sistemit bllokues të sigurisë, rregullimi dhe sigurimi i pjesës së sipërme të shkallës, ndani shkallët nga traversi i montuar (nese është i pranishëm).

Shënime mbi përdorimin e shkalles kablllo: Fiksoni dhe poziciononi në mënyrë të sigurtë shkallën me kablllo. Përdorimi I sistemit bllokues të sigurisë, rregullimi dhe sigurimi i pjesës së sipërme të shkallës, ndani shkallët nga traversi I montuar (nese është i pranishëm).

6.1 Udhëzime të përgjithshme për sigurinë | 6.2. Përdorimi si shkallë për ngjitje



7. Mirëmbajtja/servisim i: Kujdesi dhe mirëmbajtja e shkallës duhet të sigurojë funksionalitetin e saj. Shkalla duhet të kontrollohet rregullisht për dëmtime. Duhet të garantohet funksioni i pjesëve të lëvizshme. Pjesët e lëvizshme duhet të lubrifikohen me vaj rregullisht. Riparimet në shkallë duhet të bëhen nga një person i kualifikuar dhe në përputhje me udhëzimet e prodhuesit. Pastrimi i shkallës, veçanërisht i të gjitha pjesëve të lëvizshme, duhet të kryhet menjëherë pas përdorimit në rast të ndotjeve të dukshme. Përdorni vetëm agentët e pastrimit, të tretshme në ujë të disponueshëm në treg. Mos përdorni agentë abrasivë e agresive. Në rast të përdorimit komercial të shkallës, është i nevojshëm një kontroll i rregullt periodik për gjendjen e duhur nga një person i kualifikuar (test vizual dhe funksional). Për këtë qëllim, duhet të specifikohet natyra, shtrirja dhe afatet kohore të testeve të kërkuara. Intervale kohore të kontrollimit varen nga kushtet e operimit, në veçanti nga frekuenca e përdorimit, ngarkesa gjatë përdorimit dhe frekuenca dhe ashpërsia e mangësive të gjetura në kontrollimet e mëparshme. Sipërmarrësi duhet gjithashtu të sigurojë, që shkallët e dëmtuara të tërhiqen nga përdorimi dhe të ruhen në atë mënyrë, që ato të mos mund të përdoren më tutje derisa ato të riparohen gjegjësisht.

Elementi(et) i(e) shkallës:	Pikat e kontrollit:	po/jo
1. Pikat e përgjithshme të kontrollit	Të gjitha pjesët ku ka montime (perçina, bulona, kunj) duhet të jenë të kompletuara plotësisht. Janë pjesët e montuara eventualisht të lira ose të ndryshkura? Ekzistojnë papastërti (p.sh. pisllek, baltë, llak, vaj ose graso) në shkallë?	<input type="checkbox"/>
2. Boshti i shkallëve/ Elementët e shkallëve ose shkallët/mekanizmi i sigurisë	Të gjitha elementët e shkallës (shkallët) duhet të jenë të kompletuara. Janë boshtet e shkallës, shkallët ose mekanizmat e sigurisë janë eventualisht të demtuar, të përdredhura, me gunga, të krisura ose të ndryshkura? A është e dëmtuar platforma (nëse egziston) ose a janë të dëmtuara pjesët/përforcimet e saj ose a janë me korrozion ose a mungojnë?	<input type="checkbox"/>
3. Elementët bashkues, udhëzuesit e shkallëve, menteshat	Udhëzuesit e shkallëve, mekanizmat fiksues dhe mekanizmat e sigurisë duhen kontrolluar për funksionim dhe qëndrueshmëri si dhe për dëmtime dhe ndryshk. A janë mekanizmat fiksues ose mekanizmat e sigurisë ose tendosje tek këndet eventualisht të dëmtuar, të pa-shtrenguar ose të ndryshkur ose a mungojnë tërësisht?	<input type="checkbox"/>
4. Këmbët, traversa diagonale	Këmbët, traversa diagonale duhen kontrolluar për funksionim dhe qëndrueshmëri si dhe për dëmtime dhe ndryshk. Të gjitha këmbët e shkallëve/tapat fundore duhet të jenë në vendin e tyre. A janë këmbët e shkallës janë të pa shtrenguara, të konsumuara ose të ndryshkura?	<input type="checkbox"/>
5. Markimet e shkallëve/ Manuali i përdorimit dhe i operimit	A ekzistojnë dhe janë të lexueshme mirë të gjitha markimet e shkallëve si dhe manualet e përdorimit dhe të operimit?	<input type="checkbox"/>
REZULTATI	Shkalla është në rregull dhe mund të vazhdohet të përdoret.	<input type="checkbox"/>
	Shkalla lejohet të vazhdohet të përdoret vetëm pas një riparimi.	<input type="checkbox"/>
	Shkalla është me defekt dhe duhet të hidhet.	<input type="checkbox"/>

8. Magazinimi: Për të shmangur ndonjë dëmtim, shkalla duhet të jetë e lidhur mirë gjatë transportit (p.sh. në raftet e çatisë ose në veturë). Ruajtja e shkallës duhet të bëhet në një mjedis të thatë duke qëndruar vertikale, shtrirë ose varur me anë të një fiksuesi të përshtatshëm muri në mur. Çdo dëmtim duhet të përjashtohet dhe të gjitha pjesët duhet të jenë të mbrojtura nga kushtet atmosferike. Shkalla duhet të ruhet në atë mënyrë që të jetë e mbrojtur nga fëmijët që luajnë dhe të mos e pengojë asnjë person (eventualisht rrezik marrje në thua). Për më tepër, ajo duhet të ruhet në mënyrë të tillë që të mos vidhet/përdoret për qëllime kriminale.

9. Paketimi/Hedhja: Paketimi duhet të hidhet/asgjësohet në përputhje me rregulloret dhe ligjet në fuqi. Pas përiudhës së përdorimit, shkallët duhet të hidhen/asgjësohen në përputhje me rregulloret në fuqi. Alumini është një material me cilësi të lartë dhe duhet të futet në procesin e riciklimit. Informacione të detajuara mund të merrni nga autoriteti juaj lokal.

10. Kohëzgjatja e përdorimit Në rastin e përdorimit në përputhje me qëllimin e duhur dhe mirëmbajtjes së rregullt, shkalla është një mjet pune që mund të përdoret për një kohë të gjatë.

11. Specifikat e prodhuesit: **KRAUSE-Werk GmbH & Co. KG** • Am Kreuzweg 3 • D-36304 Alsfeld
Tel.: +49 (0) 66 31 / 7 95-0 • E-Mail: info@krause-systems.de
www.krause-systems.com • Data e lëshimit: 2024-08-01

sr/cnr **Uvod:** Ovo uputstvo za upotrebu opisuje bezbednu upotrebu merdevine na izvlačenje/merdevine na izvlačenje sa užetom koja se može koristiti isključivo kao prislona merdevina. Pre korišćenja pažljivo pročitajte ovo uputstvo za upotrebu zbog razloga bezbednosti i sačuvajte isto za kasnije ponovno čitanje. Prilikom prosleđivanja merdevine drugima potrebno je predati i uputstvo za upotrebu.

1. Pravina upotreba: Ova merdevina je mobilno sredstvo za rad koje se može primeniti na različitim mestima. Uz pomoć ove merdevine mogu se vršiti radovi manjeg obima na visinama na kojima bi primena drugih sredstava za rad bila nesrazmerna (pogledati Pravilnik o bezbednosti opreme za rad). Ova merdevina može se koristiti samo na način kako je to opisano u ovom uputstvu za upotrebu. Svaki drugi način upotrebe smatra se nepravilnim. Za štete, koje su nastale usled nepravilne upotrebe, ne preuzimamo odgovornost. Ova vrsta merdevina treba prvenstveno da se koristi u unutrašnjim prostorijama. Izmene na merdevini, koje nisu odobrene od strane proizvođača, dovode do gubitka garancije i garantnih obaveza.

2. Tehničke informacije: Prikaz merdevine na izvlačenje/merdevine na izvlačenje sa užetom i spisak njenih delova. Merodavne tehničke informacije za odgovarajući tip merdevine nalaze se na proizvodu. U tabeli ćete naći dodatne informacije.

3. Sadržaj isporuke: Lista svih priloženih sastavnih delova (primer): Delovi merdevine (komplet) + uputstvo za upotrebu i korišćenje + poprečna traverza + Trigon-traverza (ako je potrebno) + montažni elementi.

4. Uputstvo za montažu: Zavisno od tipa merdevine i stanja isporuke, merdevine je potrebno pre upotrebe eventualno kompletno sastaviti. Opis/prikaz montažnih radova koji se moraju izvršiti pre upotrebe merdevine. Primer: Montaža poprečne i Trigon traverze.

5. Opšte bezbednosne instrukcije: Opasnost od gušenja od ambalaže. Pri korišćenju ove merdevine načelno postoji opasnost od pada odn. prevrtanja. Zbog toga može doći do povređivanja ljudi i oštećenja stvari. Merdevine i ambalažni materijal nisu igračka za decu. Sve radove sa merdevinom i na merdevini treba vršiti tako da ove opasnosti budu svedene na minimum. Merdevine treba koristiti samo za lake radove kraćeg trajanja. Na merdevini ne treba raditi previše dugo bez periodičnih prekida. Umor ugrožava bezbedno korišćenje. Merdevina mora biti pogodna za odgovarajuću primenu i može se koristiti samo u propisanom položaju postavljanja. Koristiti samo predviđene gazne površine. Merdevina odn. delovi merdevine se ne smeju menjati. Voditi računa o sigurnom osloncu pri radu kao i prilikom penjanja i silaženja. Obavezno se moraju poštovati važeći nacionalni propisi i odredbe, naročito kod profesionalne primene. Koristiti samo od strane proizvođača odobrenu dodatnu opremu.

6. Postavljanje/Korišćenje: Prilikom postavljanja i korišćenja merdevine obavezno poštovati uputstva koja su navedena na proizvodu i u uputstvu za upotrebu.

Napomene za rukovanje merdevinama na izvlačenje: Bezbedno postavljanje i pozicioniranje merdevine na izvlačenje. Sistem završljivanja i osigurač, podešavanje i osiguranje gornjih delova merdevine, razdvajanje delova merdevine Montiranje traverze (ako postoji).

Napomene za rukovanje merdevinama na izvlačenje sa užetom: Bezbedno postavljanje i pozicioniranje merdevine na izvlačenje sa užetom. Osigurač za izvlačenje, rukovanje jednom rukom. Sistem završljivanja i osigurač, podešavanje i osiguranje gornjih delova merdevine, razdvajanje delova merdevine Montiranje traverze (ako postoji).

6.1 Opšte bezbednosne instrukcije



6.2. Primena kao prislone merdevine



7. Održavanje/servisiranje: Nega i održavanje merdevine treba da osigura njenu funkcionalnost. Merdevine se moraju redovno proveravati na oštećenja. Mora se obezbediti funkcionisanje pokretnih delova. Pokretni delovi se moraju redovno podmazivati. Popravke na merdevini moraju se vršiti od strane kvalifikovanog lica i u skladu sa uputstvima proizvođača. Čišćenje merdevine, naročito svih pokretnih delova, treba u slučaju vidljive prljavštine izvršiti neposredno nakon korišćenja. Koristiti samo uobičajena, vodorastvorna sredstva za čišćenje. Ne upotrebljavati agresivna i abrazivna sredstva. U slučaju profesionalne primene merdevina je neophodna redovna i periodična provera ispravnosti od strane kvalifikovanog lica (vizuelna provera i provera funkcionisanja). U tu svrhu je potrebno utvrditi način, obim i rokove neophodnih provera. Vremenski razmaci provera zavise od radnih uslova, naročito od učestalosti korišćenja, opterećenja prilikom korišćenja kao i učestalosti i težine utvrđenih nedostataka pri prethodnim proverama. Preduzetnik takođe mora da osigura da oštećene merdevine budu povučene iz upotrebe i da se čuvaju na način da dalje korišćenje ne bude moguće sve dok se ne izvrši popravka odn. odlaganje u otpad.

Element(i) merdevine:	Tačke provere:	da/ne
1. Opšte tačke provere	Svi pričvrtni elementi (zakivci, vijci, svornjaci itd.) moraju biti prisutni u punom broju. Da li su pričvrtni elementi event. labavi ili korodirali? Da li na merdevini postoje nečistoće (npr. prljavština, mulj, lak, ulje ili masnoća)?	<input type="checkbox"/>
2. Profil merdevine/ prečke merdevine odn. gazišta merdevine/ sigurnosna kukica	Sve prečke (gazišta) merdevine moraju biti na broju. Da li su profili, gazišta odn. sigurnosna kukica event. iskrivljeni, izvrnuti, ulubljeni, napukli ili korodirali? Da li su prečke odn. gazišta merdevine event. istrošene, labave, korodirale ili oštećene? Da li je platforma (ukoliko postoji) ili su delovi/pričvršćivači iste oštećeni ili korodirali ili nedostaju?	<input type="checkbox"/>

3. Vezni elementi, vodica merdevine, okovi	Proveriti vođice merdevine, fiksatore i sigurnosnu opremu na funkcionalnost i čvrstinu kao i oštećenja i koroziju. Da li su fiksatori ili sigurnosna oprema ili ugaona ukrucenja event. oštećeni, labavi ili korodirali ili potpuno nedostaju?		
4. Stope, poprečna traverza	Proveriti stope, poprečnu traverzu na funkcionalnost i čvrstinu kao i oštećenja i koroziju. Sve stope merdevine/završni čepovi moraju biti na broju. Da li su stope merdevine labave, istrošene ili korodirale?		
5. Oznake na merdevini/uputstvo za upotrebu	Da li su sve oznake na merdevini kao i uputstvo za upotrebu prisutni i dobro čitljivi?		
REZULTAT	Merdevina je u redu i može se i dalje koristiti.		
	Merdevina se može koristiti tek nakon popravke.		
	Merdevina je neispravna i mora se odložiti u otpad.		

8. Čuvanje: Kako bi se izbeglo bilo kakvo oštećenje, merdevine prilikom transporta (npr. na krovnom nosaču ili u kolima) treba sigurno pričvrstiti. Merdevine treba čuvati u svom okruženju u uspravnom položaju, položene na pod ili zakačene na zid uz pomoć odgovarajućeg zidnog držača. Mora biti isključeno bilo kakvo oštećenje i svi delovi moraju biti zaštićeni od vremenskih uticaja. Merdevine treba čuvati tako da budu zaštićene od dece koja se igraju i da ne ometaju druge ljude (event. opasnost od saplitanja). Nadalje je treba čuvati tako da se ne može tako lako otuditi/koristiti u kriminalne svrhe.

9. Ambalaža/odlaganje u otpad: Ambalažu treba odložiti u skladu sa važećim odredbama i zakonima. Po završetku upotrebljivosti merdevine se moraju odložiti u otpad u skladu sa važećim propisima. Aluminijum je materijal visoke vrednosti i treba ga predati na reciklažu. Detaljne informacije s tim u vezi daje nadležna opština.

10. Vek trajanja Uz pravilnu upotrebu i redovno održavanje su merdevine sredstvo za rad koje se može dugo koristiti.

11. Informacije proizvođača: KRAUSE-Werk GmbH & Co. KG • Am Kreuzweg 3 • D-36304 Alsfeld

Tel: +49 (0) 66 31 / 7 95-0 • E-Mail: info@krause-systems.de

www.krause-systems.com • Datum izdavanja: 01.08.2024

sv Inledning Denna användnings- och bruksanvisningen beskriver säker användning av utskjuts-/reputskjutsstegar som kan användas enbart som enkelstege. Av säkerhetsskäl skall användnings- och bruksanvisningen läsas noga innan användningen och sparas för framtida användning. När stegen byter ägare skall även användnings- och bruksanvisningen överlämnas.

1. Avsedd användning: Stegen är ett mobilt arbetsredskap som kan användas på olika platser. Med hjälp av stegen kan mindre jobb utföras på höjder där användningen av andra arbetsredskap inte är rimlig (se arbetsmiljöföreskrifter). Stegen får bara användas enligt beskrivningarna i denna användnings- och bruksanvisning. All annan användning gäller som icke ändamålsenlig. Vi tar inget ansvar för skador som uppstår genom icke avsedd användning. Förändringar på stegen som inte har godkänts av leverantören leder till att garantin och leverantörsansvaret upphör.

2. Tekniska informationer: Bilder på utskjuts-/reputskjutsstegar i olika uppställningspositioner och lista på deras beståndsdelar. De för respektive stegtyp relevanta tekniska informationerna sitter på produkten. I tabellen finns ytterligare informationer.

3. Leveransomfång: Lista på alla medföljande komponenter (exempel): Stegdelar (komplett) + användnings- och bruksanvisning + tvärstag + Trigon- stag (vid behov) + montageelement.

4. Instruktioner för montaget: Beroende på stegens typ och leveranstillstånd skall stegen eventuellt monteras komplett innan användningen. Beskrivning/visning av montagearbeten som skall utföras innan stegen används. Exempel: Montage av tvär- och trigon-stag.

5. Allmänna säkerhetsinstruktioner: Kvävningsrisk genom förpackningen. Stegar och förpackningsmaterial är inga leksaker för barn. Vid stegens användning finns en principiell risk för fall resp. vältande. Det kan förorsaka person- och materiella skador. All arbete med och på stegen skall utföras så att dessa risker minimeras. Stegen skall bara användas för enklare jobb under kortare tid. Arbetet på stegen får inte vara för länge utan avbrott. Trötthet riskerar den säkra användningen. Stegen skall vara lämpad för respektive användning och får bara användas i den föreskrivna uppställningspositionen. Använd bara de avsedda stegytorna. Stegen resp. stegens delar får inte föränd-

ras. Du skall kontrollera att Du8 har säkert fäste under arbetet och under upp- och nedstigningen. De gällande nationella bestämmelserna och föreskrifterna måste följas, speciellt under professionell användning. Endast av leverantören godkänt tillbehör får användas!

6. Montering/användning: Vid montering och användning av stegen måste instruktionerna på produkten och i användnings- och bruksanvisningen följas.

Informationer om utskjutsstegens användning: Säker uppställning och placering av utskjutsstegen. Låssystem och säkring, justering och säkring av de övre stegdelarna, fränskiljning av stegdelar, montera travers (om sådan finns).

Informationer om reputskjutsstegens användning: Säker uppställning och placering av reputskjutstegen. Utskjutningssäkring, en-hands-manövrering. Låssystem och säkring, justering och säkring av de övre stegdelarna, fränskiljning av stegdelar, montera travers (om sådan finns).

6.1. Allmänna säkerhetsinstruktioner



6.2. Användning som enkelstege



7. Underhåll/service: Stegens underhåll och service skall säkerställa dess funktionsförmåga. Stegen skall regelbundet kontrolleras på ev. skador. Rörliga komponenters funktion skall säkerställas. Rörliga komponenter skall oljas regelbundet. Reparationer på stegen skall utföras av sakkunniga personer och enligt leverantörens instruktioner. Vid synlig nedsmutsning skall stegen och speciellt dess rörliga komponenter rengöras direkt efter användningen. Endast vanliga, vattenlösliga rengöringsmedel får användas. Inga aggressiva, skurande medel får användas. Vid yrkesmässig användning skall stegens korrekta tillstånd regelbundet och återkommande kontrolleras av en kompetent person (visuell och funktionskontroll). För det skall de erforderliga kontrollernas art, omfattning och intervall bestämmas. Kontrollernas tidsintervaller är beroende på driftvillkoren, speciellt på användningsfrekvensen, belastningen under användningen samt förekomst och allvarighet på upptäckta brister under tidigare kontroller. Företagaren skall även se till att skadade stegar tas ur bruk och förvaras på ett sätt att fortsatt användning inte är möjligt förrän de har åtgärdats eller omhändertagits. Omhändertagande är inte möjligt.

Stegelement:	Kontrollpunkter:	ja	nej
1. Allmänna kontrollpunkter:	Alla fästen (nitar, skruvar, bultar osv.) skall finnas komplett. Är fästen lösa eller korroderade? Finns föroreningar (t.ex. smuts, lack, olja eller fett) på stegen?	<input type="checkbox"/>	<input type="checkbox"/>
2. Stegens stag/pinnar resp. stegens steg/säkerhetsbygel	Stegens alla pinnar skall finnas komplett. Är stegens stag, steg resp. säkerhetsbygeln ev. böjda, vridna, buckliga, spruckna eller korroderade? Är stegens stag resp. steg ev. slitna, lösa, korroderade eller skadade? Är stegformerna (om sådan finns) eller delar av denne skadade, korroderade eller saknas?	<input type="checkbox"/>	<input type="checkbox"/>
3. Kopplingsbitar stegstyrning, beslag	Stegstyrningar, låsningar och säkerhetsanordningar. Kontrollera funktion och fasthet samt ev. skador eller korrosion. Är låsningar, säkerhetsanordningar eller hörnförstärkningar ev. skadade, lösa eller korroderade eller saknas dessa helt?	<input type="checkbox"/>	<input type="checkbox"/>
4. Fötter, tvärstag	Kontrollera funktion och fasthet på stegens fötter och tvärstag samt ev. skador eller korrosion. Alla stegfötter/slutkåpor skall vara på plats. Är stegfötterna lösa, slitna eller korroderade?	<input type="checkbox"/>	<input type="checkbox"/>
5. Stegens märkningar/användnings- och bruksanvisning	Finns stegens alla märkningar samt användnings- och bruksanvisningen på plats och i väl läsbart skick?	<input type="checkbox"/>	<input type="checkbox"/>
RESULTAT	Stegen är i ordning och kan användas i fortsättningen.	<input type="checkbox"/>	<input type="checkbox"/>
	Stegen får inte användas förrän den har reparerats.	<input type="checkbox"/>	<input type="checkbox"/>
	Stegen är trasig och skall omhändertas.	<input type="checkbox"/>	<input type="checkbox"/>

8. Förvaring: För att undvika skador skall stegen under transport (t.ex. på takracke eller i bilen) fästas säker. Stegens förvaring borde ske i en torr omgivning, lodrätt stående, plattliggande eller hängande på en vägg på ett lämpligt väggfäste. Alla skador skall uteslutas och alla delar skall vara skyddade från väderleken. Stegen skall förvaras så att den är skyddad från lekande barn och inga personer hindras (ev. snubbelrisk). Ytterligare skall stegen förvaras så att den inte utan vidare kan användas/stjälas för kriminella ändamål.

9. Förpackning/omhändertagande: Förpackningen skall omhändertas enligt de gällande bestämmelserna och lagar. Efter avslutad användningstid skall stegen omhändertas enligt de gällande föreskrifterna. Aluminium är en högvärdig råmaterial och borde lämnas till återvinningen. Detaljerade uppgifter tillhandahålls av Din kommun.

10. Användningstid Vid avsedd användning och regelbundet underhåll är stegen ett arbetsredskap med en mycket lång livslängd.

11. Leverantörsuppgifter: KRAUSE-Werk GmbH & Co. KG • Am Kreuzweg 3 • D-36304 Alsfeld

Tel.: +49 (0) 66 31 / 7 95-0 • E-Mail: info@krause-systems.de

www.krause-systems.com • Utfärdande datum: 01.08.2024

tr

Giriş: Bu kullanım ve işletim kılavuzu, münhasıran dayama merdiven olarak kullanılabilen sürgülü/makaralı merdivenin emniyetli bir şekilde kullanılmasını açıklamaktadır. Lütfen, emniyet nedenlerinden dolayı aleti kullanmadan önce bu kullanım ve işletim kılavuzunu itinayla okuyunuz ve gelecekte de okuyabilmek için saklayınız. Merdiven başkasına devredildiğinde, kullanım ve işletim kılavuzu da birlikte verilmelidir.

1. Amaca uygun kullanım: Bu merdiven, çeşitli yerlerde kullanılabilen, taşınabilir bir çalışma aracıdır. Bu merdivenle, diğer çalışma gereçlerinin kullanılmasının uygun olmayacağı (bkz. işletme güvenliği yönetmeliği), belirli bir yükseklikteki küçük çapta işler yapılabilir. Bu merdiven, yalnızca kullanım ve işletim kılavuzunda açıklandığı şekilde kullanılabilir. Diğer her türlü kullanım, amacına uygun değildir. Amacına uygun olmayan kullanımdan kaynaklanan hasarlar için sorumluluk kabul edilmez. Üretici tarafından müsaade verilmeden merdivende yapılan değişiklikler, garanti ve güvencenin silinmesine yol açar.

2. Teknik bilgiler: Sürgülü merdivenin çeşitli kurulum pozisyonlarında gösterilmesi ve bileşenlerinin liste olarak belirtilmesi. Her merdiven tipi için gerekli teknik bilgiler ürüne eklenmiştir. Tabloda daha fazla bilgi bulabilirsiniz.

3. Teslimat kapsamı: Teslim edilen tüm münferit parçaların listesi (örnek): Merdiven parçaları (komple) + Kullanım ve işletim kılavuzu + Enine travers + Üçgen travers (gerekirse) + Montaj elemanları.

4. Montaj kılavuzu: Merdiven, duruma göre, kullanılmadan önce merdiven tipi ve teslimat anındaki durumuna uygun olarak tamamen monte edilmelidir. Merdivenin kullanılmasından önce yapılması gereken montaj işlerinin açıklaması/gösterilmesi. Örnek: Enine ve üçgen traversin montajı.

5. Genel Güvenlik Uyarıları: Ambalajdan dolayı boğulma tehlikesi. Merdivenler ve ambalaj malzemeleri çocuk oyuncacı değildir. Bu merdivenin kullanılması esnasında genel olarak düşme ve devrilme tehlikesi bulunmaktadır. Bundan dolayı kişiler yaralanabilir ve eşyalar hasar görebilir. Merdivenle ve merdivenin üzerinde yapılan tüm işler bu tehlikelerin mümkün olduğunca düşük tutulacağı şekilde yapılmalıdır. Merdiven yalnızca kısa süreli hafif işlerde kullanılmalıdır. Merdivenin üzerinde düzenli molalar vermeden çok uzun süreli çalışmayın. Yorgunluk emniyetli kullanıma tehlike oluşturur. Merdiven ilgili kullanım için uygun olmalıdır ve yalnızca öngörülen kurulum konumunda kullanılabilir. Yalnızca öngörülmüş olan basma yüzeylerini kullanınız. Merdiven veya merdiven parçaları değiştirilemez. Çalışma, yukarı çıkma ve inme esnasında merdivenin sağlam ve sıkı durmasına dikkat ediniz. Ulusal düzeyde geçerli hükümlere ve kanunlara, özellikle de profesyonel kullanım esnasında, kesinlikle uyulmak zorundadır. Yalnızca üretici tarafından izin verilen yedek parçaları kullanınız.

6. Kurulum/kullanım: Merdivenin kurulumu ve kullanımı esnasında ürünün üzeri ile kullanım ve işletim kılavuzunda belirtilen uyarılara uymak kesinlikle zorunludur.

Sürgülü merdivenin kullanılmasına dair bilgiler: Sürgülü merdiveni emniyetli bir şekilde kurunuz ve konumlandırınız. Üst merdiven parçalarının kademe sistemi ve emniyeti, ayarlama ve emniyeti, Merdiven parçalarının ayrılması Traversin monte edilmesi (varsa).

Makaralı merdivenin kullanılmasına dair bilgiler: Makaralı merdiveni emniyetli bir şekilde kurunuz ve konumlandırınız. Çıkma emniyeti, Tek elle kullanım Üst merdiven parçalarının kademe sistemi ve emniyeti, ayarlama ve emniyeti, Merdiven parçalarının ayrılması Traversin monte edilmesi (varsa)

6.1 Genel güvenlik uyarıları | 6.2. Dayama merdiven olarak kullanım



7. Bakım/Onarım: Merdivenin bakım ve servisinin amacı işlevselliğini sağlamaktır. Merdivenin hasarlı olup olmadığı düzenli olarak kontrol edilmelidir. Hareketli parçaların işlevselliği güvence altına alınmalıdır. Hareketli parçalar düzenli olarak yağlanmalıdır. Merdivende yapılacak onarımlar yalnızca eğitimli uzman kişiler tarafından ve üreticinin talimatları doğrultusunda yapılmalıdır. Merdivenin, özellikle de tüm hareketli parçaların temizlenmesi, görünür kirlerin mevcut olması durumunda kullanımdan hemen sonra yapılmalıdır. Yalnızca piyasada bulunan suda çözünür temizlik maddelerini kullanınız. Agresif, aşındırıcı maddeleri kullanmayınız. Merdivenin ticari kullanımında durumunun usulüne uygun olup olmadığının uzman ve yetkin bir kişi tarafından düzenli, periyodik aralıklarla kontrol edilmesi gerekmektedir (görsel muayene ve işlev kontrolü). Bunun için gerekli kontrollerin tür, kapsam ve müddetlerinin belirlenmesi gerekmektedir. Kontroller arasındaki zaman aralıkları, işletim koşullarına, özellikle de kullanım sıklığına, kullanım esnasındaki yıpranmaya ve önceki kontrollerde tespit edilen noksanların ağırlıkları ve sıklıkları doğrultusunda belirlenir. İşletme aynı zamanda hasarlı merdivenlerin kullanımdan kaldırılması ve usulüne uygun onarımı yapılana ya da bertaraf edilene kadar kullanımı mümkün olmayacak şekilde saklamak zorundadır.

Merdivenin eleman(lar)ı:	Kontrol noktaları:	evet/hayır	
1. Genel kontrol noktaları	Tüm sabitlemeler (perçinler, vidalar, civatalar vs.) tamamen mevcut olmalıdır. Sabitlemelerde gevşeklik veya paslanmalar var mı? Merdivenlerde kirlenmeler (ör. kir, çamur, boya veya yağ) var mı?	<input type="checkbox"/>	<input type="checkbox"/>
2. Merdiven çerçevesi/ Merdiven basamakları/ Emniyet askıları	Tüm merdiven basamakları eksiksiz olarak mevcut olmalıdır. Merdiven çerçevesi, merdiven basamakları veya güvenlik askıları eğilmiş, dönmüş, bükülmüş, çatlak veya paslı mı? Merdivenin basamakları aşınmış, çözülmüş, paslanmış veya hasarlı mı? Platformun kendisi (varsa) ya da parçaları/sabitlemeleri hasarlı mı veya paslanmış ya da eksik mi?	<input type="checkbox"/>	<input type="checkbox"/>
3. Bağlantı elemanları, merdiven kılavuzları, menteşeler	Merdiven kılavuzları, kilitlemeleri ve güvenlik tertibatlarının işlevselliğini ve sağlamlığını, ayrıca hasarlı veya paslı olup olmadıklarını kontrol ediniz. Kilitlemeler veya güvenlik tertibatları ya da köşebentler hasarlı, gevşek veya paslı mı ya da bunlar tamamen yok mu?	<input type="checkbox"/>	<input type="checkbox"/>
4. Ayaklar, enine traversler	Ayakları, enine traverslerin işlevselliğini ve sağlamlığını, ayrıca hasarlı veya paslı olup olmadıklarını kontrol ediniz. Tüm merdiven ayakları/uç tıparları mevcut olmalıdır. Merdiven ayakları gevşek, aşınmış veya paslanmış mı?	<input type="checkbox"/>	<input type="checkbox"/>
5. Merdiven işaretleri/ kullanım ve işletim kılavuzu	Tüm merdiven işaretlemeleri ile kullanım ve işletim kılavuzu mevcut ve iyi okunaklı mı?	<input type="checkbox"/>	<input type="checkbox"/>
SONUÇ	Merdiven uygundur ve kullanıma devam edilebilir.	<input type="checkbox"/>	<input type="checkbox"/>
	Merdiven yalnızca onarımdan geçtikten sonra tekrar kullanılabilir.	<input type="checkbox"/>	<input type="checkbox"/>
	Merdiven bozuktur ve bertaraf edilmesi zorunludur.	<input type="checkbox"/>	<input type="checkbox"/>

8. Depolama: Her türlü hasarı önlemek için merdiven taşıma esnasında (ör. üst bagajda ya da taşıtın içerisinde) emniyetli bir şekilde sabitlenmek zorundadır. Merdivenin depolanması, kuru bir ortamda, dikey olarak, yatay yatırılarak ya da uygun duvar askıları vasıtasıyla duvara asılarak yapılmalıdır. Her türlü hasarın olasılık dışı kalacağı ve tüm parçaların kötü hava koşullarından korunacağı şekilde depolanmalıdır. Merdiven, oyun oynayan çocuklardan korunaklı ve hiç kimsenin engellenmeyeceği (takılıp tökezleme tehlikesi) şekilde depolanmalıdır. Ayrıca yasa dışı amaçlar için kolayca çalınamayacak/kullanılmayacak şekilde depolanmalıdır.

9. Ambalaj/bertaraf etme: Ambalaj yürürlükteki hükümlere ve yasalara uygun şekilde bertaraf edilmelidir. Merdiven, kullanıma uygunluğunun sona ermesinden sonra yürürlükteki mevzuat uyarınca bertaraf edilmelidir. Alüminyum yüksek kaliteli bir malzemedir, bu nedenle geri dönüşüm sürecine verilmesi gereklidir. Buna dair detaylı bilgiyi için yetkili mercilerden alabilirsiniz.

10. Kullanım süresi: Merdiven, amacına uygun kullanılması durumunda ve bakımı düzenli yapıldığında uzun süreli kullanılabilen bir çalışma aracıdır.

11. Üretici bilgileri: KRAUSE-Werk GmbH & Co. KG • Am Kreuzweg 3 • D-36304 Alsfeld

Tel.: +49 (0) 66 31 / 7 95-0 • E-Mail: info@krause-systems.de

www.krause-systems.com • Yayın tarihi: 01.08.2024



Вступ: У цьому посібнику з використання та експлуатації описане безпечне використання висувної драбини/висувної з тросом. З міркувань безпеки уважно прочитайте перед використанням цей посібник з використання та експлуатації і збережіть його для подальшого використання. У разі передачі драбини іншим користувачам слід передати разом з нею посібник з використання та експлуатації.

1. Використання за призначенням: Ця драбина є мобільним знаряддям праці, який можна використовувати в різних місцях. Цю драбину можна використовувати для виконання невеликих робіт, для яких використання інших знарядь праці є невідповідним (див. Постанову про безпеку обладнання). Драбину можна використовувати тільки так, як описано в цьому посібнику з використання та експлуатації. Будь-яке інше використання вважається використанням не за призначенням. Виробник не несе відповідальності за шкоду, заподіяну в результаті використання не за призначенням. Модифікації драбини, не схвалені виробником, призводять до анулювання гарантії та гарантійних зобов'язань.

2. Технічна інформація: Зображення висувної драбини і перелік її компонентів. Технічна інформація, що стосується відповідного типу драбини, нанесена на виріб. У таблиці знаходиться більш детальна інформація.

3. Обсяг поставок: Перелік усіх допоставлених компонентів (приклад): Драбина (в комплекті) + інструкція з експлуатації + додатковий стабілізатор + стабілізатор Trigon (якщо необхідний) + монтажні елементи.

4. Інструкція з монтажу: Залежно від типу драбини та її стану під час доставки, перед використанням драбину потрібно ще, можливо, зібрати. Опис/ілюстрація монтажних робіт, які необхідно виконати перед використанням драбини. Приклад: Встановлення стабілізаторів поперечної стійкості та стабілізаторів Trigon.

5. Загальна інформація щодо безпеки: Небезпека удушення через упаковку. Під час використання цієї драбини загалом існує небезпека падіння або перекидання. Це може спричинити до травмування людей або пошкодження предметів. Драбини та упаковка не є предметами для розваги. Всі роботи з драбиною і на драбині повинні виконуватися таким чином, щоб наявні ризики були якомога меншими. Драбину можна використовувати тільки для легких робіт, для виконання протягом короткого терміну. Не працювати занадто довго, без перерви, на драбині. Втома становить загрозу для безпечного використання. Драбина повинна бути придатною для відповідного застосування і повинна використовуватися тільки у встановленому положенні налаштування. Використовувати тільки передбачені для цього поверхні для сходження. Не можна вносити зміни в конструкцію драбини або її складові частини. Звертати увагу на безпечну позицію під час роботи та при підніманні і опусканні. При професійному використанні драбини, зокрема, необхідно дотримуватися специфічних для кожної країни правил і положень. Використовувати тільки обладнання, схвалене виробником.

6. Монтаж/експлуатація: Під час монтажу та використання драбини необхідно дотримуватися інформації, зазначеної на виробі та в даній інструкції з експлуатації.

Інформація щодо використання висувної драбини: Безпечне розташування та положення драбини. Система кріплення та фіксаторів, перестановка та фіксація верхніх елементів драбини, розділення елементів драбини, кріплення стабілізаторів (якщо вони передбачені).

Інформація щодо використання драбини з тросом: Безпечне розташування та положення драбини. Захист від висування, обслуговування однією рукою. Система кріплення та фіксаторів, перестановка та фіксація верхніх елементів драбини, розділення елементів драбини, кріплення стабілізаторів (якщо вони передбачені).

6.1 Загальна інформація про безпеку



6.2 Використання приставної драбини



7. Технічне обслуговування/ремонт: Догляд та обслуговування драбини забезпечують її справність. Потрібно регулярно перевіряти драбину на наявність пошкоджень. Повинна бути забезпечена функціональність рухомих частин. Рухомі частини необхідно регулярно змащувати. Ремонт драбини може здійснюватися фахівцями і відповідно до інструкцій виробника. Очищення драбини, особливо рухомих частин, необхідно проводити відразу після використання при наявності видимих забруднень. Використовувати тільки наявні у продажу водорозчинні засоби для чищення. Не використовувати агресивні або абразивні засоби. У випадку професійного використання драбини необхідні регулярні, періодичні перевірки експертом (візуальний і функціональний огляд) на наявність справного стану драбини. З цією метою слід визначити вид, обсяг і терміни проведення необхідних перевірок. Періодичність перевірок залежить від умов роботи, зокрема, частоти використання, навантаження під час роботи, а також часто-

ти і серйозності недоліків, виявлених під час попередніх перевірок. Підприємець повинен також подбати про те, щоб пошкоджені драбини були виведені з експлуатації і зберігалися таким чином, щоб їх подальше використання було неможливим до тих пір, поки драбина не буде належним чином відремонтована або утилізована.

Складові компоненти драбини:	Контрольні точки:	так/ні
1. Загальні контрольні точки	Всі кріплення (заклепки, болти, штифти тощо) повинні бути в комплекті. Можливо, кріплення слабкі або мають ознаки корозії? Чи є на драбині видимі забруднення (наприклад, бруд, лак, масло або мастило)?	<input type="checkbox"/>
2. Відношення перекладин/щаблів драбини. Сходинок/запобіжна планка	Всі щаблі (сходинок) драбини повинні бути в комплекті. Чи перекладки, сходинок драбини або запобіжна планка є, можливо, вигнуті, тріснуті або мають ознаки корозії? Чи щаблі або сходинок драбини, можливо, зношені, не закріплені, поіржавіли або пошкоджені? Чи платформа (за наявності) або її частини/елементи, що кріпляться, пошкоджені, поіржавіли або відсутні?	<input type="checkbox"/>
3. З'єднувальні елементи, напрямні, фурнітура	Перевірте напрямні, захист та захисне обладнання на функціональність і стабільність, а також на наявність пошкоджень і корозії. Чи захист, захисне обладнання або кути є, можливо, пошкоджені, мають ознаки корозії або відсутні?	<input type="checkbox"/>
4. Ніжки, стабілізатор	Перевірте ніжки, стабілізатор на функціональність, стійкість, пошкодження і корозію. Всі ніжки/ковпачки на ніжки повинні бути встановлені. Чи, можливо, ніжки не закріплені, зношені або мають ознаки корозії?	<input type="checkbox"/>
5. Маркування драбини/Інструкція з експлуатації та використання	Чи всі маркування драбини та інструкція з експлуатації розміщені та розбірливі?	<input type="checkbox"/>
РЕЗУЛЬТАТ	Драбина в порядку і може надалі використовуватися.	<input type="checkbox"/>
	Драбину можна використовувати тільки після проведення ремонту.	<input type="checkbox"/>
	Драбина пошкоджена і має бути ліквідована.	<input type="checkbox"/>

8. Зберігання: Щоб уникнути будь-яких пошкоджень, потрібно надійно закріпити драбину під час транспортування (наприклад, на даху автомобіля або в транспортному засобі). Зберігання драбини повинно відбуватися в сухому приміщенні у вертикальному, горизонтальному або підвішеному положенні за допомогою відповідного настінного кріплення. Потрібно виключити будь-які пошкодження, а всі деталі повинні бути захищені від атмосферних впливів. Зберігати драбину так, щоб вона була захищена від дітей, які граються, і не була перешкодою для інших людей (небезпека спіткнутися). Крім того, її потрібно зберігати таким чином, щоб вона не могла бути використана у злочинних цілях або викрадена.

9. Упаковка/утилізація: Упаковку необхідно утилізувати відповідно до чинного законодавства. Після закінчення терміну використання утилізувати драбину потрібно відповідно до вимог чинного законодавства. Алюміній є цінним матеріалом і має бути відправлений на вторинну переробку. Детальну інформацію про це надають відповідні муніципальні органи.

10. Термін служби: У разі використання за призначенням і регулярному технічному обслуговуванні драбина є засобом праці з тривалим терміном служби.

11. Інформація про виробника: KRAUSE-Werk GmbH & Co. KG • Am Kreuzweg 3 • D-36304 Alsfeld, Тел.: +49 (0) 66 31 / 7 95-0 • E-Mail: info@krause-systems.de

www.krause-systems.com • Дата випуску: 01/08/2024

6.1

1.



- de** Warnung, Absturz von der Leiter.
en Caution! Risk of falling off the ladder.
pl Ostrzeżenie, upadek z drabiny.

- hu** Figyelmeztetés, zuhanás a létráról.
ru Предупреждение: падение с лестницы.
bg Предупреждение, падане от стълбата.
cs Varování před pádem ze žebříku.
da Advarsel, nedstyrning fra stigen.
el Προειδοποίηση, πτώση από τη σκάλα.
es Advertencia, caída de la escalera.
et Hoiatus: Redeli kukkumine.
fi Varoitus, tikkailta putoaminen:
fr Mise en garde, chute de l'échelle.
hr/bs Upozorenje, pad s ljestava.
is Viðvörun, hrun frá stiganum.
it Avvertenza, caduta dalla scala.
lt Įspėjimas, kritimas nuo kopėčių.
lv Brīdinājums, kritiens no kāpnēm.
mk Предупредување. Се уривам од скалат.
nl Waarschuwing, val van de ladder.
no Fare for nedfall fra stigen.
pt Aviso, queda a partir da escada.
ro Avertizare, cădere de pe scară.
si Opozorilo, padec z lestve.
sk Varovanie, pád z rebríka.
sq Paralajmërim, rrëzim nga shkalla.
sr/cnr Upozorenje, pad sa merdevina.
sv Varning, fall från stegen.
tr Dikkat, merdivenden düşme tehlikesi.
uk Увага! Ризик падіння з драбини.

2.



- de** Anleitung vollständig lesen.
 Zusätzliche Informationen zur Leiter sind im Internet erhältlich.
en Read the entire User Manual For more information on this ladder, please visit our website.

- Przeczytać kompletnie instrukcję obsługi.
pl Dodatkowe informacje na temat drabiny są dostępne na stronie internetowej producenta. Gondosan olvassa el az útmutatót. A létrára vonatkozó kiegészítő információk az interneten megtalálhatók.
hu Полностью прочитайте руководство.
ru Дополнительная информация о лестнице доступна в Интернете.
 Упътването да се прочете изцяло.
bg Допълнителна информация за стълбата може да се получи в интернет.
cs Přečíst kompletně návod. Dodatečné informace k žebříku jsou k dispozici na internetu.
da Læs brugsanvisningen fuldstændigt igennem. Yderligere oplysninger om stigen kan findes i internettet.
el Διαβάστε τις οδηγίες καλά. Επιπρόσθετες πληροφορίες για τη σκάλα είναι διαθέσιμες στο ίντερνετ.
es Leer completamente las instrucciones. Información adicional sobre la escalera está disponible en Internet.
et Lugege juhend täies ulatuses läbi. Lisainformatsiooni redeli kohta leiate internetist.
fi Lue ohjeet kokonaan. Lisätietoja tikkaista saat internetistä.
fr Lire entièrement la notice. Des informations complémentaires concernant l'échelle sont disponibles sur Internet.
hr/bs Pročitati upute do kraja. Ostale informacije o ljestvama dostupne su na internetu.
is Lesið notenda – og leiðbeiningavísinn í heild sinni. Fyrir frekari upplýsingar um stigan, vinsamlegast heimsækjið vefsíðu okkar.
it Leggere le istruzioni integralmente. Ulteriori informazioni sulla scala sono reperibili in internet.
lt Išsamiai perskaitykite naudojimo instrukciją. Papildomos informacijos apie kopėčias galima rasti internete.
lv Pīlņībā izlasiet lietošanas pamācību. Papildu informācija par kāpnēm ir pieejama ražotāja mājas lapā.
mk Целосно прочитajte го упатството. Допълнителни информации за скалата се достапни на Интернет.

- nl** Lees de handleiding volledig door. Extra informatie over de ladder is te vinden op internet.
- no** Les veiledningen fullstendig. Tilleggsinformasjon om stigen kan finnes på Internett.
- pt** Ler completamente o manual. Estão disponíveis na internet informações adicionais.
- ro** Citiți complet manualul. Informații suplimentare privind scara sunt disponibile pe Internet.
- si** Navodila preberite v celoti. Dodatne informacije o lestvi so na voljo na spletu.o lestvi so na voljo na spletu.
- sk** Prečítajte kompletne návod. Dodatočné informácie k rebriku sú k dispozícii na internete.
- sq** Lexoni udhëzimet plotësisht. Informacione shitesë mbi shkallën janë në dispozicion në internet.
- sr/cnr** Pročitati uputstvo u celosti. Dodatne informacije o merdevini mogu se dobiti na Internetu.
- sv** Instruktionen skall läsas i sin helhet. Ytterligare informationer om stegen finns på Internet.
- tr** Kilavuzu tamamen okuyunuz. Merdiven hakkında ek bilgiler internetten edinebilirsiniz.
- uk** Додаткова інформація про драбину доступна в мережі Інтернет.

3.

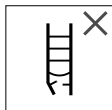

- de** Die Leiter nach der Lieferung und vor jeder Benutzung prüfen, ob diese beschädigt ist. Keine beschädigte Leiter benutzen.

- en** Check the ladder for damage after delivery and every time before use. Do not use ladders that are damaged.
- pl** Po dostawie i przed każdym użyciem sprawdzić, czy drabina nie jest uszkodzona. Nie używać uszkodzonej drabiny.
- hu** A létra épségét a szállítás után és minden egyes használat előtt ellenőrizni kell. Tilos sérült létrát használni.
- ru** Проверять после поставки и перед каждым использованием, что лестница не повреждена. Категорически запрещается использовать поврежденную лестницу.
- bg** След доставката и преди всяка употреба да се провери, дали стълбата е повредена. Повредената стълба да не се използва.
- cs** Žebřík po dodání a před každým použitím zkontrolovat, zda není poškozený. Nepoužívat poškozený žebřík.

- da** Kontroller efter levering og inden hver brug, stigen er beskadiget. Anvend ingen beskadiget stige.
- el** Ελέγχετε τη σκάλα μετά την αποστολή και πριν από κάθε χρήση σχετικά με το εάν έχει ζημιές. Μη χρησιμοποιείτε
- es** Tras la entrega y antes de cada uso comprobar si la escalera está dañada. No emplear ninguna escalera dañada.
- et** Kontrollige peale tarnimist ja enne iga kasutuskorda, et redel ei oleks viga saanud. Ärge kasutage viga saanud reedeid.
- fi** Tarkasta tikkaat toimituksen jälkeen ja ennen jokaista käyttöä vaurioiden varalta. Älä käytä vaurioituneita tikkaita.
- fr** Après la livraison et avant toute utilisation, vérifiez si l'échelle est endommagée. Ne pas utiliser l'échelle si elle est endommagée.
- hr/bs** Nakon svake uporabe provjeriti jesu li lestve oštećene. Ne upotrebljavajte oštećene lestve.
- is** Athugið stigann vegna skemmda eftir móttöku og í hvert skipti áður en stiginn er notaður. Ekki nota stigann ef hann er skemmdur.
- it** Dopo la consegna e prima di ogni utilizzo, verificare se la scala è danneggiata. Non utilizzare scale danneggiate.
- lt** Po pristatymo ir prieš kiekvieną naudojimą patikrinkite, ar kopėčios nepažeistos. Nenaudokite pažeistų kopėčių.
- lv** Pēc piegādes un pirms katras lietošanas pārbaudiet, vai kāpnes nav bojātas. Neizmantojiet bojātas kāpnes.
- mk** Проверете ја скалата по доставата и пред секоја употреба за оштетување. Не користете оштетена скала.
- nl** Controleer na levering en vóór elk gebruik of de ladder beschadigd is. Gebruik geen beschadigde ladder.
- no** Kontroller stigen for skader etter levering og før hver bruk. Bruk ikke skadet stige.
- pt** Verificar se a escada estará danificada após a entrega e antes de cada utilização. Não usar escadas danificadas.
- ro** Verificați scara după livrare și înainte de fiecare utilizare din punct de vedere al deteriorărilor. Nu utilizați scări care prezintă defecțiuni.
- si** Lestev po dostavi in pred vsako uporabo preverite in se prepričajte, da ta ni poškodovana. Ne uporabljajte poškodovano lestev.

sk Rebrík po dodaní a pred každým použitím skontrolujte, či nie je poškodený. Nepoužívajte poškodený rebrík.

sq Kontrolloni shkallën pas dorëzimit dhe para çdo përdorimi, për të parë nëse është dëmtuar. Mos përdorni shkallë të dëmtuar.

sr/cnr Merdevinu nakon isporuke i pre svake upotrebe proveriti na oštećenja. Ne koristiti oštećene merdevine.

sv Efter leverans och före varje användning skall kontrolleras att stegen är oskadad. Skadade stegar skall inte användas.

tr Tesimattan sonra ve her kullanımdan önce merdivenin hasarlı olup olmadığını kontrol ediniz. Hasarlı merdiven kullanmayınız.

uk Перевіряйте драбину на наявність пошкодженя після доставки та перед кожним використанням. Забороняється користуватися пошкодженою драбиною.

4.



de Maximale Belastung

en Maximum load

pl Maksymalne obciążenie

hu Maximális terhelés

ru Максимальная нагрузка

bg Максимално натоварване

cs Maximální zatížení

da Maks. belastning

el Μέγιστο φορτίο

es Carga máxima

et Maksimaalne koormus

fi Suurin kuorma

fr Charge maximale

hr/bs Maksimalno opterećenje

is Hámarks burðargeta

it Portata massima

lt Maksimali apkrova

lv Maksimālā slodze

mk Максимално оптоварување

nl Maximale belasting

no Maksimal belastning

pt Carga máxima

ro Încărcarea maximă

si Največja obremenitev

sk Maximálne zaťaženie

sq Ngarkesa maksimale

sr/cnr Maksimalno opterećenje

sv Maximal belastning

tr Maksimum yük

uk Максимальне навантаження

5.

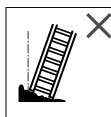

de Leiter auf ebenen, waagerechten und festen Untergrund aufstellen. Leiternfüße dürfen nicht im Erdreich versinken.

en Set up the ladder on a level, horizontal and solid surface. The ladder's feet must not be sinking into the ground.

pl Ustawić drabinę na płaskim, poziomym i stabilnym podłożu. Stopki drabiny nie powinny zanurzać się w ziemi.

hu Sik, vízszintes és szilárd aljazaton állítsa fel a létrát. A létrátalpak nem süllyedhetnek be a földre.

ru Устанавливайте лестницу на ровное, горизонтальное и твердое основание. Опоры лестницы не должны погружаться в грунт.

bg Стълбата да се поставя върху равна, хоризонтална и здрава основа. Краката на стълбата не бива да потъват в пода.

cs Žebřík postavit na rovný, vodorovný a pevný základ. Nohy žebříku se nesmějí zabořit do země.

da Stil stigen på et jævnt, vandret og fast underlag. Stigens fødder må ikke synke ned i jordbunden.

el Τοποθετείτε τη σκάλα επάνω σε ίσια, οριζόντια και σταθερά υπόβαθρα. Τα πόδια σκάλας δεν επιτρέπεται να βυθίζονται στο έδαφος.

es Instalar la escalera sobre un sustrato nivelado, horizontal y firme. Las patas de la escalera no deben hundirse en la tierra.

et Püstitage redel tasasel, horisontaalsel ja tugeval aluspinnal. Redeli jalad ei tohi maa sisse vajuda.

fi Aseta tikkaat tasaiselle, suoralle ja kiinteälle alustalle. Tikkaiden jalat eivät saa upota maahan.

fr Placer l'échelle sur un support de niveau, horizontal et résistant. Les pieds de l'échelle ne doivent pas s'enfoncer dans la terre.

- hr/bs** Ljestve montirati na ravnoj, vodoravnoj i čvrstoj podlozi. Noge ljestvava ne smiju potonuti u tlo.
- is** Setjið stigann upp á jafna, láréttá og trausta undirstöðu. Tilfinningin verður að vera sú að stiginn sé ekki að síga niður í jörðina.
- it** Posizionare la scala su fondo piano, orizzontale e non cedevole. Non affondare i piedini della scala nel terreno.
- lt** Pastatykite kopėčias ant plokščio, lygaus ir stabilaus paviršiaus. Kopėčių kojėlės neturi nugrimzti į žemę.
- lv** Novietojiet kāpnes uz plakanas, līdzenas un stabilas virsmas. Kāpņu pēdas nedrīkst iegrimt zemē.
- mk** Postavuvajte ja skalata na ramna, horizontalna i cvrsta površina. Nogarkite na skalata ne smeat da propadnat vo zemja
- nl** Zet de ladder op een vlakke, horizontale en stevige ondergrond. Ladderpoten mogen niet in de grond wegzakken.
- no** Still opp stigen på jevnt, horisontalt og fast underlag. Stigeføttene må ikke sige ned i jorden.
- pt** Colocar a escada sobre uma base plana, nivelada e fixa. As sapatas da escada não devem enterrar-se no solo.
- ro** Amplasati scara pe un sol neted, orizontal și stabil. Picioarele scării nu trebuie să se afunde în sol.
- si** Lestev postavite na ravno in trdno površino. Noge lestve se ne smejo pogrezniti v zemljo.
- sk** Rebrík postavte na rovný, vodorovný a pevný základ. Nohy rebríka sa nesmú zaboriť do zeme. Vendosni shkallët në terren të niveluar, horizontal dhe të fortë. Këmbët e shkallëve nuk duhet të fundosen në tokë.
- sq** Postaviti merdevine na ravnu, vodoravnu i čvrstu podlogu. Stope merdevine ne smeju da propadaju u zemlju.
- sr/cnr** Stegen skall placeras på plant, vågrätt och fast underlag. Stegens fötter får inte sjunka ned i underlaget.
- sv** Merdiveni düz, yatay ve sağlam zemine kurunuz. Merdivenin ayakları zemine batmamalıdır.
- tr** Встановіть драбину на рівну, горизонтальну і твердо поверхню. Ніжки драбини не повинні занурюватися в землю.

6.



- de** Seitliches Hinauslehnen ist nicht zulässig!
- en** Do not lean out to the side while standing on the ladder!
- pl** Boczne wychylenie się jest niedozwolone!

- hu** Tilos oldalirányba kihajolni!
- ru** Боковое отклонение не допускается!
- bg** Не е разрешено протягането настрани!
- cs** Vyklánění do strany není přípustné!
- da** Det er ikke tilladt at læne sig ud til siden!
- el** Δεν επιτρέπεται να εκτείνεστε στα πλάγια!
- es** ¡Asomarse lateralmente no es admisible!
- et** Külje suunas üle redeli ääre sirutamine keelatud!
- fi** Sivulle nojaaminen on kielletty!
- fr** Il n'est pas autorisé de se pencher sur le côté !
- hr/bs** Bočno naginganje nije dozvoljeno!
- is** Hallið ekki til hliðar á meðan staðið er á stiganum!
- it** Eliminare le imbrattature dal pavimento.
- lt** Draudžiama pasilenkti į šonus!
- lv** Sasvēršanas uz sāniem nav atļauta!
- mk** He ce naslonuvajte na stranite!
- nl** Leun niet buiten de zijkant van de ladder!
- no** Det er ikke tillatt å lene seg ut til siden!
- pt** Não é permitido inclinar-se lateralmente para fora!
- ro** Aplecarea laterală interzisă!
- si** Naginganje ob strani ni dovoljeno!
- sk** Vykľáňanie na stranu nie je prípustné!
- sq** Nuk lejohet animi anësor!
- sr/cnr** Naginganje u stranu nije dozvoljeno!
- sv** Det är inte tillåtet att luta sig åt sidan!
- tr** Yana doğru dışarı yaslanmak yasaktır!
- uk** Заборонено нахилятися вбік!

7.



- de** Verunreinigungen auf dem Boden ausschließen.
- en** Make sure the ground is free from dirt and hazardous substances
- pl** Wykluczyć zanieczyszczenia na podłożu.
- hu** A talaj szennyeződését meg kell szüntetni.
- ru** Не допускается наличие грязи на полу.

- bg** Да се изключат замърсяванията на пода.
- cs** Vyvarovat se znečištění na podlaze.
- da** Pas på, at jorden ikke forurennes.
- el** Δεν πρέπει να υπάρχουν ρύποι στο δάπεδο.
- es** Descartar suciedad en el suelo. Descartar suciedad en el suelo.
- et** Kontrollige, et aluspind ei oleks määrdunud.
- fi** Poista likaantumatt lattialta.
- fr** Éliminer les souillures se trouvant au sol.
- hr/bs** Ukloniti strana tijela na tlu.
- is** Gætið þess að gólfid sé hreint.
- it** Non è consentito sporgersi lateralmente!
- lt** Pašalinkite nešvarumus iš pagrindo.
- lv** Attīriet pamatni no jebkādiem piesārņojumiem.
- mk** Отстранете ги нечистотиите од подот.
- nl** Leun niet buiten de zijkant van de ladder!
- no** Fjern urenheter på underlaget.
- pt** Eliminar as impurezas no piso.
- ro** Podeaua trebuie să fie bine curățată.
- si** Preprečite kontaminacije na tleh.
- sk** Vyvarujte sa znečistení na podlahe.
- sq** Të mënjanoheh papastërtitë në dyshehe.
- sr/cnr** Nečistoće na tlu se moraju očistiti.
- sv** Smuts på golvet skal tas bort.
- tr** Zeminde kirlenmelerin olmadığından emin olunuz.
- uk** На підлозі не повинно бути забруднень.

8.

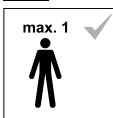

- de** Nur eine Person darf sich auf der Leiter befinden.
- en** The ladder must not be used by more than one person at a time.
- pl** Na drabinie może przebywać tylko jedna osoba.

- hu** Csak egy személy tartózkodhat a létrán.
- ru** На лестнице может находиться только один человек.
- bg** На стълбата може да стои само един човек.
- cs** Na žebříku se smí nacházet pouze jedna osoba.
- da** Der må kun stå én person på stigen.

- el** Μόνο ένα άτομο πρέπει να βρίσκεται επάνω στη σκάλα.
- et** Redelil tohib korraga viibida ainult üks inimene.
- es** Solo una persona puede encontrarse sobre la escalera.
- fi** Tikkailla saa olla vain yksi henkilö kerrallaan.
- fr** Une seule personne doit se trouver sur l'échelle.
- hr/bs** Na ljestvama se smije nalaziti samo jedna osoba.
- is** Ekki mega fleiri en ein persóna nota stígann í einu.
- it** Sulla scala può trovarsi solo una persona.
- lt** Ant kopėčių gali būti tik vienas žmogus.
- lv** Uz kāpnēm atļauts atrasties tikai vienai personai.
- mk** Само едно лице смее да е качено на скалата.
- nl** Er mag slechts 1 persoon op de ladder staan.
- no** Bare en person må befinne seg på stigen om gangen.
- pt** Deve estar apenas uma pessoa de cada vez na escada.
- ro** Pe scară se poate afla numai o singură persoană.
- si** Na lestvi se lahko nahaja le ena oseba.
- sk** Na rebríku sa smie nachádzať iba jedna osoba.
- sq** Vetëm një person lejohet të jetë në shkallë.
- sr/cnr** Samo jedna osoba može se nalaziti na merdevini.
- sv** Endast en person får vistas på stegen.
- tr** Merdivenin üzerinde yalnızca bir kişi bulunabilir.
- uk** На драбині дозволяється перебувати тільки одній людині.

9.



- de** Mit dem Gesicht zur Leiter aufsteigen und absteigen.
- en** Always ascend and descend the ladder facing the ladder.
- pl** Wchodzić i schodzić z twarzą skierowaną do drabiny.
- hu** Arcsal a létra felé fordulva kell azon fel- és lejárni.

- ru** Поднимайтесь и спускайтесь лицом к лестнице.
- bg** Качването и слизането да става с лице към стълбата.
- cs** Na žebřík vstupovat a sestupovat z něj čelem k němu.
- da** Stig og og ned af stigen med ansigtet vendt mod stigen.

- el** Na ανεβαίνετε και κατεβαίνετε στην σκάλα με το πρόσωπο προς αυτή.
- et** Ronige redelit pidi üles ja alla nägu redeli suunas.
- es** Ascender y descender con el rostro orientado hacia la escalera;
- fi** Pidä kasvat kohti tikkaita niille noustessasi tai niiltä laskeutuessasi.
- fr** Il n'est pas autorisé de se pencher sur le côté !
- hr/bs** Penjati se i spuštati se licem okrenutim prema ljestvama.
- is** Ávallt farið upp og niður stigann með andlitð að honum.
- it** Salire o scendere dalla scala con il volto rivolto ad essa.
- lt** Lipti aukštyn ir žemyn veidu į kopėčias.
- lv** Kāpt augšup un lejup ar seju pavērstu pret rakāpieniem.
- mk** Качувајте се на скалата и слегувајте од неа со лицето свртено кон скалата.
- nl** Klim naar boven en naar beneden met het gezicht naar de ladder toe.
- no** Stig opp og ned med ansiktet mot stigen.
- pt** Subir e descer com a face voltada para a escada.
- ro** La urcare și coborâre să vă aflați cu fața spre scară.
- si** Med vzponom in spustom bodite obrnjeni v smeri lestve.
- sk** Na rebrík vstupujte a zostupujte z neho čelom k nemu.
- sq** Drejtohuni me fytyrë drejt shkallëve kur ngjiteni dhe zbrisni.
- sr/cnr** Okrenuti merdivine prema sebi pri penjanju i silaženju.
- sv** Upp- och nedstigning skall ske med ansiktet mot stegen.
- tr** Yüzünüz merdivene dönük olarak çıkıp ininiz.
- uk** Підніматися і спускатися обличчям до сходів.

10.

**de**

Beim Aufsteigen, Absteigen und Arbeiten an der Leiter sicher festhalten ggf. zusätzliche Sicherheitsvorkehrungen treffen.

- en** Always make sure to have a safe handhold when climbing and working on the ladder. If necessary, take extra precautions.
- pl** Przy wchodzeniu i schodzeniu oraz podczas pracy na drabinie trzymać się bezpiecznie, ewentualnie zastosować dodatkowe środki bezpieczeństwa.

- hu** A létrán történő fel- és lejárás és munkavégzés során kapaszkodjon biztosan, szükség esetén végezzen kiegészítő biztonsági intézkedéseket.
- При подъеме, спуске и работе на лестнице крепко держитесь, при необходимости, используйте дополнительные дохранительные устройства.
- ru** Дръжте се здраво при качване, слизане и работа на стълбата, при необходимост вземете допълнителни предпазни мерки.
- bg** Při stoupání, sestupování a práci na žebříku se pevně držet, příp. provést dodatečná bezpečnostní opatření.
- cs** Hold dig sikkert fast ved opstigning, nedstigning og arbejdet på stigen, træf evt. yderligere sikkerhedsforanstaltninger.
- da** Όταν ανεβαίνετε, κατεβαίνετε και εργάζεστε στη σκάλα να κρατάτε σφιχτά με ασφάλεια και να λαμβάνετε ενδεχ. επιπρόσθετα προληπτικά μέτρα ασφάλειας.
- el** Hoidke üles ja alla ronimisel ning redeli peal töötamisel kõvasti kinni, vajadusel võtke kasutusele lisanduvad ohutusmeetmed.
- et** Al ascender, descender y trabajar en la escalera sujetarse firmemente y en caso necesario tomar medidas de seguridad adicionales.
- es** Hoidke üles ja alla ronimisel ning redeli peal töötamisel kõvasti kinni, vajadusel võtke kasutusele lisanduvad ohutusmeetmed.
- fi** Pour monter sur l'échelle, en descendant et travailler sur l'échelle, bien s'agripper. Le cas échéant, prendre des précautions de sécurité complémentaires.
- fr** Pri penjanju, spuštanju i radu na ljestvama čvrsto se držati i po potrebi poštovati dodatne sigurnosne mjere.
- hr/bs** Gætið þess að hafa örugga handfestu meðan þið klifið og vinnið á stiganum. Gerið frekari varúðarráðstafanir ef nauðsynlegt þykir.
- is** Quando si sale, si scende o si lavora, tenersi bene alla scala; prendere misure di sicurezza aggiuntive, se necessarie.
- it** Saugiai laikykites lipdami ir leisdamiesi žemyn bei dirbdami ant kopėčių ir, jei reikia, imkites papildomų saugos priemonių.
- lt** Kāpjot augšup un lejup un darba laikā uz kāpnēm turieties droši, un, ja nepieciešams, veiciet papildu drošības pasākumus.
- lv** Дръжете се цврсто кога се качувате, слегувате и работите на скалата, а доколку е потребно, преземете дополнителни безбедносни мерки.
- mk**

- nl** Houd u bij het naar boven en beneden klimmen en tijdens werkzaamheden goed aan de ladder vast of tref extra veiligheidsmaatregelen.
- no** Hold godt fast i stigen ved oppstigning, nedstigning og arbeid på stigen, treff eventuelt sikringstiltak i tillegg.
- pt** Agarrar-se bem à escada durante a subida, a descida e os trabalhos, se necessário, adotar precauções de segurança adicionais.
- ro** La urcare, coborâre și lucru pe scară să vă țineți ferm de scară, eventual luați măsuri suplimentare de siguranță.
- si** Med vzponom, spustom in delom na lestvi uporabljajte oprijemalo oz. poskrbite za dodatne varnostne ukrepe.
- sk** Na rebrík vstupujte a zostupujte z neho čelom k nemu.
- sq** Kur ngjiteni, zbrisni dhe punoni në shkallë, mbahuni në mënyrë të sigurt dhe merrni masa shtesë të sigurisë në rast nevoje.
- sr/cnr** Prilikom penjanja, silazjenja i radova treba se sigurno držati za merdivene event. preduzeti druge mere bezbednosti.
- sv** Håll Dig alltid i vid upp-, nedstigning samt under arbete på stegen. Använd v. b. ytterligare säkerhetsåtgärder.
- tr** Merdivene çıkarken, merdivenden inerken ve çalışırken merdivene emniyetli bir şekilde tutununuz, duruma göre ek güvenlik tedbirleri alınız.
- uk** Під час підйому, спуску і роботи на драбині надійно тримайтеся і за потреби вживайте додаткових заходів безпеки.

11.



de Übermäßige seitliche Belastung ist nicht zulässig, z. B. beim Bohren in Mauerwerk und Beton.

- en** Do not put any excessive loads onto the sides of the ladder such as, e.g. when drilling into masonry and concrete.
- pl** Nadmierne obciążenie boczne jest niedozwolone, np. podczas wiercenia w murze lub betonie.
- hu** A túlzott, oldalirányú megterhelés nem megengedett, pl. falazatba vagy betonba történo fúrás során.
- ru** Чрезмерные боковые нагрузки не допускаются, например, при сверлении в кирпичной стене и бетоне.
- bg** Не е разрешено прекомерно странично натоварване, например при пробиване в зид и бетон.
- cs** Nadměrná boční zatížení nejsou přípustná, např. při vrtání do zdi a betonu.
- da** Det er ikke tilladt at bruge meget kraft til siden, f.eks. ved at bore i murværk eller beton.
- el** Δεν επιτρέπονται υπερβολικές πλευρικές επιφορτίσεις π.χ. κατά την διάτρηση σε τοίχο ή μπετόν.
- es** Evitar cargas laterales excesivas, p.ej. al perforar en mampostería y hormigón.
- et** Ligne koormus külje suunas keelatud, nt puurimistöödel müüride ja betooni juures.
- fi** Liiallisia sivuttaisia kuormia ei sallita, esim. porattaessa muurauksia tai betonia.
- fr** Les charges latérales disproportionnées ne sont pas autorisées, par exemple lorsque l'on perce dans des murs et dans le béton.
- hr/bs** Prekoračeno bočno opterećenje nije dopušteno, npr. pri bušenju u zid ili beton.
- is** Setjið ekki auka hleðslu á hliðar stigans eins og t.d. þegar verið er að bora í veggjum og steypu.
- it** Non è consentito eseguire lateralmente lavori pesanti, ad es. effettuare forature su muri e cemento.
- lt** Negalima naudoti pernelyg didelės šoninės apkrovos, pvz., gręžiant į mūrą ar betoną.
- lv** piemēram, veicot urbšanas darbus mūrī vai betonā.
- mk** Преголем страничен притисок не е дозволен, на пр. при дупчење во зид или бетон.
- nl** Buitensporige zijdelingse belastingen zijn niet toegestaan, bijv. bij boren in metselwerk en beton.
- no** Overdreven belastning fra siden er ikke tillatt, f. eks. ved boring i murverk og betong.
- pt** Agarrar-se bem à escada durante a subida, a descida e os trabalhos, se necessário, adotar precauções de segurança adicionais.
- ro** Evitați solicitările laterale excesive, de ex. în timpul executării de găuri în zidărie și beton.
- si** Prekomerne bočne obremenitve niso dovoljene, npr. pri vrtanju v zidove in beton.
- sk** Nadmerné bočné zaťaženia nie sú prípustné, napr. pri vrtaní do steny a betónu.
- sq** Ngarkesat e tepërta anësore nuk lejohen, p.sh. gjatë shpimit në mure dhe në beton.
- sr/cnr** Nisu dozvoljena prekomerna bočna opterećenja, npr. prilikom bušenja zidova i betona.
- sv** För höga belastningar i sidled är inte tillåtna. T.ex. vid borrhning i murar och betong.

- tr** Aşırı yanal yüklenme yasaktır, örneğin duvar veya beton matkapla delinirken.
- uk** Не допускається надмірне бічне навантаження, наприклад, під час свердління в цегляній кладці і бетони.

12.

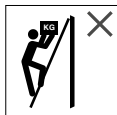

de Gegenstände, die beim Besteigen einer Leiter transportiert werden, sollten nicht schwer und leicht zu handhaben sein.

- en** Any objects carried up and down a ladder must be light and easy to hold.
- pl** Przedmioty transportowane na drabinie przy wchodzeniu i schodzeniu powinny być lekkie i łatwe w użytku.
- hu** Azok a tárgyak, amelyeket szállítania kell a létrára történő feljáráskor, ne legyenek súlyosak és legyenek könnyen kezelhetők.
- ru** Предметы, перемещаемые по лестнице, должны быть не тяжёлыми и такими, чтобы с ними было удобно и легко обращаться.
- bg** Предметите, които се носят при качване на стълбата, не бива да са тежки и трябва да са лесни за работа.
- cs** Předměty, které jsou při stoupání na žebřík nesené, by neměly být těžké a být lehce manipulovatelné.
- da** Genstande, der transporteret ved opstigning på en stige, må ikke være for tunge og skal kunne håndteres uden problemer.
- el** Αντικείμενα τα οποία μεταφέρονται όταν βρίσκεστε στη σκάλα, δεν πρέπει να είναι βαριά και ο χειρισμός τους πρέπει να είναι εύκολος.
- es** Los objetos que se transportan al acceder a una escalera deben ser fáciles de manipular y no ser pesados.
- et** Redelit pidi üles ronimisel transporditavad esemed peavad olema kerged ja lihtsalt käsitsetavad.
- fi** Tikkailla kuljetettujen esineiden tulee olla kevyitä ja helposti saatavilla.
- fr** Les objets que l'on transporte lorsque l'on monte sur une échelle ne doivent pas être lourds et ils doivent être faciles à manipuler.
- hr/bs** Predmeti koji se prenose pri penjanju ljestvama ne smiju biti teški te se njima mora lako rukovati.
- is** Allir hlutir sem bornir eru upp og niður stigann verða að vera léttir og auðveldir víðfangs.
- it** Oggetti, che devono essere trasportati salendo la scala, non dovrebbero essere pesanti e dovrebbero essere maneggevoli.

- it** Daiktai, gabenami kopëçiomis kylant aukštyn ir žemyn, turi būti lengvi ir lengvai naudojami.
- lv** Priekšmetiem, kas tiek pārnēsāti pa kāpnēm, kāpjot augšup un lejup, jābūt viegliem un ērti lietojamiem.
- mk** Предметите кои се носат при качување на скалата не треба да бидат тешки и треба да бидат лесни за ракување.
- nl** Voorwerpen die tijdens het naar boven klimmen van een ladder worden getransporteerd, mogen niet zwaar zijn en moeten eenvoudig bedienbaar zijn.
- no** Gjenstander som skal transporteret ved hjelp av en stige, bør ikke være tunge, og bør være lette å håndtere.
- pt** Os objetos transportados durante a subida de uma escada não devem ser pesados e devem ser fáceis de manusear.
- ro** Obiectele transportate în timpul urcării pe o scară n-ar trebui să fie grele și ar trebui manuite ușor.
- si** Predmeti, ki se prenašajo pri plezanju po lestvi, ne smejo biti teški in morajo biti enostavni za uporabo.
- sk** Predmety, ktoré sú pri stúpaní na rebrík nesené, by nemali byť ťažké a malo by sa s nimi dať ľahko manipulovať.
- sq** Gjësendet që transportohen gjatë ngjitjes në shkallë nuk duhet të jenë të rënda dhe duhet të jenë të lehta për tu trajtuar.
- sr/cnr** Predmeti, koji se nose pri penjanju na merdevine, ne smeju biti teški i treba da budu laki za rukovanje.
- sv** Föremål som transporterats under uppstigning på stegen får inte vara för tunga och otympliga.
- tr** Merdivene çıkarken taşınacak eşya ağır olmamalı ve elleçlenmesi kolay olmalıdır.
- uk** Предмети, які переносять під час підйому по драбині, не повинні бути важкими і повинні бути зручними для перенесення.

13.

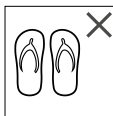

- de** Beim Aufsteigen auf die Leiter geeignetes Schuhwerk tragen.
- en** Always wear suitable footwear when climbing the ladder.
- pl** Przy wchodzeniu na drabinę używać odpowiedniego obuwia.
- hu** A létrára történő feljáráskor megfelelő lábbelit kell viselni.
- ru** При подъеме по лестнице носите подходящую обувь.

- bg** При качване на стълбата да се носят подходящи обувки.
- cs** Při stoupaní na žebřík nosit vhodnou obuv.
- da** Bær ved opstigning på stigen egnede sko.
- el** Όταν ανεβαίνετε στη σκάλα, φοράτε κατάλληλα υποδήματα.
- es** Al ascender a la escalera llevar calzado apropiado.
- et** Kandke redelile astudes sobivaid jalanõusid.
- fi** Käytiä kiivetessäsi sopivia jalkineita.
- fr** Pour monter sur l'échelle, porter des chaussures appropriées.
- hr/bs** Nositi primjerenu obuću pri penjanju na ljestve.
- is** Verið ávallt í viðeigandi fótbúnaði á meðan þið klifrið stíggann.
- it** Indossare calzature appropriate per salire sulla scala.
- lt** Lipdami kopėčiomis avėkite tinkamą avalynę.
- lv** Kāpjot pa kāpnēm, valkājiēt piemērotus apavus.
- mk** Носете соодветни обувки кога се качувате на скалата.
- nl** Draag geschikt schoeisel bij het naar boven klimmen op de ladder.
- no** Bruk egnet skotøy ved klatring i stigen.
- pt** Usar calçado adequado para subir a escada.
- ro** La urcarea pe scară purtați pantofi adecvați.
- si** Pri plezanju po lestvi uporabljajte primerno obutev. Predmety, ktoré sú pri stúpaní na rebrík nesené, by nemali byť ťažké a malo by sa s nimi dať ľahko manipulovať.
- sk** Vishni kėpucė tė pėrshtatshme kur ngjiteni nė shkallė.
- sr/cnr** Pri penjanju na merdevine nositi odgovarajuću obuću.
- sv** Använd lämpliga skodon under uppstigning på stegen.
- tr** Merdivene uyun ayakkabılarla çıkın.
- uk** Піднімайтесь по драбині у відповідному взутті.

14.



Sind Sie gesundheitlich in der Lage, die Leiter zu benutzen? Bestimmte gesundheitliche Gegebenheiten, Medikamenteneinnahme, Alkohol- oder Drogenmissbrauch können bei der Benutzung der Leiter zu einer Gefährdung der Sicherheit führen.

de

Do not use a ladder if your physical fitness is compromised or insufficient for using a ladder.

en Certain health problems, medication, alcohol and drug misuse can pose a safety hazard when using the ladder.

Czy jesteś zdrowotnie w stanie wejść na drabinę?

pl Pewne okoliczności zdrowotne, spożyte lekarstwa, alkohol lub środki odurzające mogą przy użyciu drabiny stanowić zagrożenie dla bezpieczeństwa.

Egészségi állapota megengedi a létra használatát? Bizonyos egészségi állapot, gyógyszer-, alkohol- vagy drogfogyasztás veszélyeztetheti a biztonságot a létra használatá során.

hu Состояние здоровья позволяет использовать лестницу? Определенные состояния здоровья, прием медикаментов, злоупотребление спиртными напитками и наркотиками могут привести к угрозе для безопасности при использовании лестницы.

ru Здравословно в състояние ли сте да използвате стълбата? Някои здравословни дадености, приемът на медикаменти, злоупотребата с алкохол и наркотици при използване на стълбата могат да навредят на безопасността.

bg Jste zdravotně způsobilí žebřík používat? Určité zdravotní danosti, užívání léků, nadměrné požívání alkoholu nebo omamných látek může vést při použití žebříku k ohrožení bezpečnosti.

cs Er du sundhedsmæssig i stand til at bruge stigen? Bestemte helbredsmæssige forhold, medikamenter, alkohol- eller stofmisbrug kan udgøre en sikkerhedsrisiko ved brug af stigen.

da Kas Teie tervislik seisund võimaldab redelit kasutada? Teatud tervislikud seisundid, tarvitatavad ravimid, alkoholi või narkootikumide tarvitamine võivad redeli kasutamise turvalisust vähendada.

es ¿Está saludablemente en condiciones de utilizar la escalera? Determinadas condiciones de salud, consumo de medicamentos, uso indebido de alcohol o drogas pueden conducir durante el uso de una escalera a riesgo para la seguridad.

fi Salliiiko terveytesi tikkaiden käytön? Tietyt terveyden tilat, lääkkeiden käyttö ja alkoholin tai huumaavien aineiden väärinkäyttö voivat aiheuttaa turvallisuuden vaarantumisen tikkaita käytettäessä.

fr Votre santé vous permet-elle d'utiliser l'échelle? Certains états de santé, la prise de médicaments, l'utilisation abusive d'alcool ou de drogues peuvent remettre en cause la sécurité lorsque l'on utilise l'échelle.

el Είστε από άποψη υγείας σε θέση να χρησιμοποιήσετε τη σκάλα; Συγκεκριμένα δεδομένα της υγείας, λήψη φαρμάκων, κατάχρηση αλκοόλ ή ναρκωτικών μπορούν κατά τη χρήση της σκάλας να οδηγήσουν σε κίνδυνο για την ασφάλεια.

hr/bs Dopušta li Vam zdravstveno stanje penjanje na ljestve? Određena zdravstvena stanja, lijekovi, zlouporaba alkohola i droga mogu ugroziti sigurnost pri uporabi ljestava.

is Notið ekki stigann ef líkamsform þitt er vfasamt eða óhæft til notkunar. Ákveðin heilsuvandamál, lyfjanotkun, notkun alkahóls og eiturlýfja geturskapað öryggishættu við notkun stigans.

it Siete in buono stato di salute per utilizzare la scala? Determinate condizioni di salute, l'assunzione di farmaci, l'abuso di alcol o Droghe possono minare la sicurezza mentre si utilizza la scala.

lt Ar Jūsų sveikatos būklė leidžia lipti kopėčiomis? Tam tikros sveikatos būklės, vaistai, alkoholis ar narkotikai gali kelti pavojų saugumui naudojant kopėčias.

lv Vai Jūsu veselības stāvoklis ļauj Jums kāpt pa kāpnēm? Izmantojot kāpnēs, atsevišķi veselības apstākļi, medikamenti, alkohols vai narkotikas var apdraudēt drošību.

mk Дали сте во добра здравствена состојба за да ја користите скалата? Одредени здравствени состојби, земање лекови, употреба на алкохол или дрога може да доведат до опасност по безбедноста кога ја користите скалата.

nl Bent u wat uw gezondheid betreft in staat de ladder te gebruiken? Bepaalde omstandigheden betreffende de gezondheid, het slikken van medicijnen en alcohol- of drugsgebruik kunnen de veiligheid bij gebruik van de ladder belemmeren.

no Er du helsemessig i stand til å bruke stige? Bestemte helsemessige forhold, medikamentbruk, alkohol- eller annen rusmisbruk kan føre til fare for sikkerheten ved bruk av stige.

pt Encontra-se numa situação saudável para usar a escada? Certas condições de saúde, como a ingestão de medicamentos, álcool ou abuso de drogas, tornam o uso da escada um perigo para a segurança.

ro Din punctul de vedere al sănătății sunteți capabil să utilizați scara? Anumite condiții de sănătate, luarea de medicamente, abuzul de alcool sau de droguri pot periclită siguranța în timpul utilizării scării.

si Ste fizično sposobnosti za uporabo lestve? Nekateri zdravstveni motnje, uživanje zdravil ter zloraba alkohola ali drog lahko pri uporabi lestve povzročijo grožnjo varnosti.

sk Ste zdravotne spôsobilí na používanie rebríka? Určité zdravotné danosti, užívanie liekov, nadmerné požívanie alkoholu alebo omamných látok môže pri použití rebríka viesť k ohrozeniu bezpečnosti.

sq A jeni të aftë nga aspekti shëndetësor për të përdorur shkallën? Disa kushte të caktuara shëndetësore, siç janë marrja e ilaçeve, abuzimi me alkol apo me droga, mund të rezultojnë në një rrezikshmëri për sigurinë me rastin e përdorimit të shkallës.

sr/cnr Da li ste zdravstveno u stanju da koristite merdevine? Određena zdravstvena stanja, uzimanje lekova, zloupotreba alkohola ili droga mogu da ugroze bezbednost ako se merdevine koriste u takvom stanju.

sv Tillåter Din hälsa att använda stegen? Vissa hälsoproblem, bruk av medicamenter, alkohol- och drogmisbruk kan med användning av stegen innebära en säkerhetsrisk.

tr Sağlığınız merdiveni kullanmaya uygun mu? Bazı belirli sağlık durumları, ilaç alımı, alkol veya uyuşturucu istismarı merdivenin kullanılması esnasında emniyetin tehlikeye düşmesine yol açabilir.

uk Чи дозволяє стан вашого здоров'я користуватися драбиною? Певні стани здоров'я, вживання ліків, зловживання алкоголем або наркотиками можуть призвести до загрози безпеці в разі використання драбини.

15. **de** Nicht zu lange ohne regelmäßige Unterbrechungen auf der Leiter bleiben (Müdigkeit ist eine Gefahr).

en Do not work on the ladder for too long without taking regular breaks. (Tiredness is a hazard).

pl Nie pracować zbyt długo bez przerwy na drabinie (zmęczenie stanowi zagrożenie).

hu Nem szabad túl hosszú ideig, rendszeres megszakítás nélkül a létrán maradni (a fáradtság veszélyt jelent).

ru Запрещается оставаться на лестнице слишком долго без регулярных перерывов (усталость представляет собой опасность).

bg Не оставайте на стълбата прекалено дълго без редовни прекъсвания (умората е опасна).

cs Nezůstávat na žebříku příliš dlouho bez pravidelných přestávek (únava je riziko).

da Der må ikke arbejdes på stigen i for lang tid uden regelmæssige pauser (træthed udgør en fare).

el Μην στέκεστε επάνω στη σκάλα για μεγάλη χρονικά διαστήματα χωρίς να κάνετε τακτικά διαλείμματα (Η κόπωση αποτελεί κίνδυνο).

es No trabaja sobre la escalera demasiado tiempo sin interrupciones regulares (Cansancio es un peligro).

et Ärge töötage redeli seistes liiga kaua ilma regulaarse te puhkepausideta (väsimus on ohtlik).

fi Älä oleile tikkailla liian pitkään ilman säännöllisiä taukoja (väsymys on vaaratekijä).

fr Ne pas rester trop longtemps sur l'échelle sans observer des pauses régulières (la fatigue constitue un danger).

hr_{bs} Ne zadržavati se na ljestvama predugo bez redovitih odmora (umor je opasan).

is Notið ekki stíganngi í of langan tíma án þess að taka reglulega hvíld (þreyta getur skapað hættu).

it Non trattenersi a lungo sulla scala senza regolari pause (la stanchezza costituisce un pericolo).

lt Nedirbkite ant kopėčių per ilgai bei pertraukos (nuovargis kelia pavojų).

lv Nestrādājiet pārāk ilgi bez pārtraukuma uz kāpnēm (nogurums ir apdraudējums).

mk Не останувајте премногу долго без редовни паузи на скалата (опасност од замор).

nl Verblijf niet te lang op de ladder zonder de werkzaamheden regelmatig te onderbreken (vermoeidheid vormt een risico).

no Ikke arbeid for lenge uten regelmessige avbrudd i stigen (Tretthet er en fare).

pt Não permanecer na escada durante períodos prolongados sem pausas regulares (A fadiga é um risco).

ro Nu rămâneți îndelungat pe scară fără întreruperi regulate (oboseala reprezintă un pericol).

si Na lestvi se ne zadržujte predolgo in brez rednega odmora (utrujenost je vrsta nevarnosti).

sk Nezostávajte na rebríku príliš dlho bez pravidelných prestávok (únava je riziko).

sq Mos qëndroni në shkallë për një kohë të gjatë pa pushime të rregullta (Lodhja është një rrezik).

sr_{chr} Ne boraviti previše dugo na merdevinama bez periodičnih pauza (umor predstavlja opasnost).

sv Arbeta inte för länge på stegen utan regelbundna raster. (Trötthet är en fara)

tr Merdivenin üzerinde düzenli molalar vermeden çok uzun süreli çalışmayınız. (Yorgunluk bir tehlikedir).

uk Не слід довго перебувати на драбині без регулярних перерв (перевтома становить небезпеку).

16.

de Beim Transport von Leitern auf Dachträgern oder in einem LKW zur Verhinderung von Schäden sicherstellen, dass sie auf angemessene Weise befestigt oder angebracht sind.

en Securely and appropriately fasten and tie down ladders when transporting them on roof racks or in vans/lorries to avoid damage.

pl Podczas transportu drabiny na dachu samochodu lub w samochodach ciężarowych zapewnić w celu uniknięcia uszkodzeń, aby drabina była prawidłowo zamocowana.

hu A létrák tetőcsomagartón vagy tehergépjárműben történő szállításakor biztosítani kell a károk megelőzése érdekében, hogy azok megfelelő módon legyenek rögzítve és elhelyezve.

ru При транспортировке лестниц на стропильных фермах или в грузовом автомобиле для предотвращения повреждений обеспечьте, чтобы они были соответствующим образом закреплены или установлены.

bg При транспортирането на стълби на таванни багажници или в товарен автомобил за възпрепятстване на повреди се уверете, че те са закрепени или монтирани по подходящ начин.

cs Při převozu žebříků na střešních nosičích nebo v nákladním voze zajistit k zabránění škodám tak, že se přiměřeným způsobem žebřík upevní nebo umístí.

da Ved transport af stiger på tagbagagebærere eller en lastbil skal det kontrolleres, at de er fastgjort eller anbragt forsvarligt, for at undgå skader.

el Κατά τη μεταφορά σκαλών σε δοκούς οροφών ή σε ένα φορτηγό, για την παρεμπόδιση ζημιών εξασφαλίστε ότι αυτές έχουν στερεωθεί ή τοποθετηθεί με κατάλληλο τρόπο.

et Redelite transportimisel katuseraamidel või kaubaautodes tuleb vigastuste vältimiseks kontrollida, et redel oleks nõuetekohaselt kinnitatud või paigaldatud.

es Durante el transporte de escaleras sobre vigas de techos o en un camión para impedir asegurar ante daños que está afirmado de manera adecuada o asegurado.

- fi** Varmista, että tikkaat ovat kunnolla kiinni kattotelineissä tai kuorma-autoissa kuljetuksen aikana vaurioiden ehkäisemiseksi.
- fr** Lorsque l'on transporte des échelles sur des galeries de toits ou dans un camion, veiller à ce que celles-ci soient fixées ou placées d'une façon adaptée, afin d'empêcher tout endommagement. Pri prijevozu ljestava na krovnom nosaču ili u kamionu provjeriti da su ljestve primjereno učvršćene ili montirane kako bi se izbjegla oštećenja.
- hr/bs** Festið stigann örugglega á meðan flutning stendur á þakfestingar eða inn í bílum til að forðast slysaðættu.
- is** Trasportando le scale su portapacchi o con mezzo di trasporto, assicurarsi che non vengano danneggiate, siano fissate in modo opportuno e adeguato.
- it** Gabendami kopéčias ant automobilio stogo arba sunkvežimiuose, įsitikinkite, kad kopéčios yra tinkamai pritvirtintos, kad nebūtų pažeistos.
- lv** Pārvadājot kāpnes uz automašīnas jumta vai kravas automašīnās, lai novērstu bojājumus, pārliecinieties, ka kāpnes ir pareizi piestiprinātas.
- mk** При транспорт на скалата на кровен носач на автомобил или во камион, за да спречите оштетување, проверете дали е соодветно прицврстена или поставена.
- nl** Wanneer ladders op dakdragers of in een vrachtwagen worden getransporteerd, moet ervoor worden gezorgd dat deze op passende wijze zijn bevestigd of aangebracht, om schades te voorkomen.
- no** Ved transport av stiger på takgrind eller på en lastebil skal man se til at de er plassert og/eller festet på forskriftsmessig måte for å forhindre skader.
- pt** Para prevenir danos durante o transporte de escadas em barras de tejadilho ou num veículo pesado de mercadorias, assegurar que as escadas estão fixas ou apertadas.
- ro** În timpul transportării scârilor pe portbagaje de plafon sau într-un autocamion, pentru evitarea daunelor asigurati-vă că acestea sunt fixate sau montate corespunzător.
- si** Da bi pri transportu lestve na strešnih nosilcih ali v tovornjaku preprečili morebitne poškodbe, se prepričajte, da je le-ta ustrezno pritrjena ali nameščena.
- sk** Nezostávajúte na rebríku príliš dlho bez pravidelných prestávok (únava je riziko).

- sq** Kur transportoni shkallët mbi raftet e bagazheve në çati të makinave ose në ndonjë kamion, për të parandaluar dëmtimin, sigurohuni që ato të jenë të fiksuara ose të vendosura në mënyrë adekuate. Prilikom transporta merdevina na krovnim nosaçima ili u kamionu je za sprečavanje oštećenja potrebno obezbediti da merdevine budu na odgovarajući način pričvršćene ili postavljene.
- sr/cnr** Vid transport av stegar på takrücken eller lastbil skall, för att undvika skador, säkerställas att de säkras eller fästs på lämpligt sätt.
- sv** Merdivenlerin taşıt üstü bagajlarla veya nakliye taşıtlarında taşınması esnasında olası hasarları önlemek için uygun bir şekilde sabitlenmiş ve yüklenmiş olduklarından emin olunuz.
- tr** При транспортуванні драбин на багажнику на даху або в кузові вантажного автомобіля для запобігання пошкодженню подбайте про те, щоб вона була закріплена або розташована належним чином.
- uk**

17.

- de** Vor der Benutzung prüfen, ob die Leiter für den jeweiligen Einsatz geeignet ist und keine Beschädigungen aufweist.
- en** Before use, check whether the steps are suitable for the relevant application and that they aren't damaged.
- pl** Przed użytkowaniem sprawdzić, czy schodki nadają się dla przewidzianego użytku i nie wykazują uszkodzeń.
- hu** Használat előtt ellenőrizni kell, hogy megfelelő-e a fellépő a mindenkori használatra, és nem sérült-e.
- ru** Перед использованием проверьте, что стремянки предназначена для конкретного использования и не имеет повреждений.
- bg** Преди употреба проверете, дали степенката е подходяща за съответната употреба и няма повреди.
- cs** Před použitím zkontrolovat, zda jsou schůdky pro příslušné použití vhodné a nevykazují žádná poškození.
- da** Kontrollere inden brugen, at stigetaburetten er egnet til den pågældende anvendelse og ikke er beskadiget.
- el** Πριν τη χρήση ελέγχετε εάν το σκαλοκάθισμα ενδείκνυται για την εκάστοτε χρήση και ότι δεν παρουσιάζει ζημιές.
- et** Kontrollige enne kasutamist, kas treppredel on vastava rakendusala jaoks sobiv ning ega redel ei ole viga saanud.

- es** Comprobar antes del uso si la , si la tarima es apropiada para el empleo correspondiente y no presente ningún daño.
- fi** Tarkasta ennen käyttöä, että tikkaat soveltuvat käyttötarkoitukseen ja ovat ehjät.
- fr** Avant l'utilisation, vérifiez que l'escabeau est adapté à l'application correspondante et qu'il n'est pas endommagé.
- hr/bs** Prije uporabe provjeriti da su ljestve namijenjene za predviđenu uporabu i da nemaju oštećenja.
- is** Gætið þess að trappan sé víðeigandi fyrir verkefnið og sé án skemmda.
- it** Prima dell'uso, verificare che lo sgabello pieghevole sia idonea al tipo di utilizzo e che non presenti danni.
- lt** Prieš naudodami patikrinkite, ar laipteliai yra tinkami naudoti pagal paskirtį ir ar ant jų nėra pažeidimų požymių.
- lv** Pirms lietošanas pārbaudiet, vai pakāpieni ir piemēroti paredzētajam lietojumam un vai tiem nav nekādu bojājumu.
- mk** Пред употреба, проверете дали скаличката е соодветна за таа употреба и дали има оштетувања.
- nl** Controleer vóór gebruik of de trap geschikt is voor de desbetreffende toepassing en geen beschadigingen vertoont.
- no** Før bruk skal det sjekkes om trinnstigen er egnet for den aktuelle bruken og ikke er skadet.
- pt** Antes da utilização verificar se o escadote é adequado para a respetiva utilização e que não apresenta quaisquer danos.
- ro** Înainte de folosire asigurați-vă că scara mică cu platformă este adecvată pentru utilizarea respectivă și nu prezintă deteriorări.
- si** Pred uporabo preverite, ali so stopnice primerne za posamezno uporabo in ali niso poškodovane.
- sk** Pred použitím skontrolujte, či sú schodíky na príslušné používanie vhodné a nevykazujú žiadne poškodenia.
- sq** Para përdorimit, kontrolloni nëse shkallëzat janë të përshtatshme për aplikimin përkatës dhe nuk tregojnë shenja të dëmtimit.
- sr/cnr** Pre korišćenja proveriti da li je podest prikladan za datu primenu i da li postoje oštećenja.
- sv** Innan användningen skall kontrolleras att trappstegen är lämpad för respektive användning och inte är skadad.
- tr** Kullanmadan önce mini merdivenin ilgilii iş için uygun olup olmadığını ve herhangi bir hasarı olup olmadığını kontrol ediniz.
- uk** Перед використанням драбини переконайтеся в тому, що вона придатна для відповідного застосування, а також у відсутності будь-яких пошкоджень

- 18.**
- de** Alle Verunreinigungen an der Leiter beseitigen, z.B. nasse Farbe, Schmutz, Öl oder Schnee.
- en** Clean and make sure the ladder is free from e.g. wet paint, dirt, oil or snow, before use.
- pl** Usunąć wszelkie zanieczyszczenia z drabiny, np. mokrą farbą, brud, smar lub śnieg.
- hu** El kell távolítani a létra bármilyen szennyeződéset, pl. nedves festéket, piszkot, olajat vagy havat.
- ru** Устраните все загрязнения на лестнице, например, сырая краска, грязь, масло или снег.
- bg** Отстранете всички замърсявания от стълбата, като например мокра боя, замърсявания, масло или сняг.
- cs** Odstranit veškerá znečištění na žebříku, např. mokrá barva, špína, olej či snh.
- da** Fjern alle forureniger på stigen, f.eks. våd farve, snavs, olie eller sne.
- el** Απομακρύνετε όλες τις ακαθαρσίες στις σκάλες, π.χ. βρεγμένα χρώματα, βρομιές, λάδια ή χιόνι.
- es** Eliminar toda la suciedad en la escalera, p.ej. pintura fresca, suciedad, aceite o nieve.
- et** Kõrvaldage kogu redevile kogunenud mustus, nt vedel värv, mustus, õli või lumi.
- fi** Poista tikkailta kaikki lika, esim. kostea maali, maa-aines, öljy tai lumi.
- fr** Éliminer toutes les souillures présentes sur l'échelle, p. ex. la peinture fraîche, l'encrassement, l'huile ou la neige.
- hr/bs** Odstraniti sva onečišćenja na ljestvama, npr. mokru boju, prljavštinu, ulje ili snijeg.
- is** Hreinsið og gætið þess að stiginn sé laus við t.d. blautu málningu, óhreini, olíu eða snjó áður en hann er notaður.
- it** Eliminare ogni tipo di sporczia, ad es la pittura fresca, lo sporco, l'olio o la neve.
- lt** Nuo kopėčių pašalinkite visas nešvarumas, pvz., šlapius dažus, purvą, riebalus ar sniegą.
- lv** Noņemiet no kāpnēm visus netīrumus, piemēram, mitru krāsu, dubļus smērvielas vai sniegu.
- mk** Отстранете ги сите нечистотии од скалата, на пр. влажна боја, нечистотија, масло или снег.
- nl** Ontdoe de ladder van alle verontreinigen, bijv. natte verf, vuil, olie of sneeuw.
- no** All tilsmussing på stigen fjernes, f. eks. våt maling, tilgrising, olje eller snø.
- pt** Eliminar todas as impurezas na escada, p. ex. tinta húmida, sujidade, óleo ou neve.
- ro** Eliminați toate impuritățile de pe scară, de ex. vopseaua umedă, murdăria, uleiul sau zăpada.
- si** Odpravite vse nečistoče na lestvi npr. mokro barvo, umazanijo, olje ali sneg.
- sk** Odstráňte všetky znečistenia na rebríku, napr. mokrá farba, špína, olej alebo sneh.

- sq** Pastroni të gjitha papastërtitë nga shkalla, si p.sh. bojë të lagësht, baltë, vaj apo borë.
- sr/cnr** Sve nečistoće na merdevini treba ukloniti, npr. mokru boju, prljavštinu, ulje ili sneg.
- sv** Alla föroreningar på stegen skall tas bort. T.ex. våt färg, smuts, olja eller snö.
- tr** Merdivendeki tüm kirilenmeleri, ör. islak boya, kir, yağ ya da karları temizleyiniz.
- uk** Видалити з драбини всі забруднення, наприклад, мокру фарбу, бруд, масло або сніг.

19.

- de** Leiter nicht im Freien bei ungünstigen Wetterbedingungen (z.B. starker Wind, Vereisung, Schneeglätte) benutzen.
- en** Do not use the ladder outdoors in poor weather conditions (e.g. strong winds, frost, ice and snow). Nie używać drabiny na wolnym powietrzu w niekorzystnych warunkach atmosferycznych (np. silny wiatr, zlodowacenia, śnieg).
- pl** Tilos a létrát szabadban kedvezőtlen időjárási viszonyok között (pl. erős szél, jegesedés, síkos hófelület) használni.
- ru** Запрещается использовать лестницу на открытом воздухе при неблагоприятных погодных условиях (например, ветер, обледенение, гололед на снежном покрове)
- bg** Стълбата да не се използва на открито при неблагоприятни климатични условия (например силен вятър, замедяване, поледица).
- cs** Nepoužívat žebřík venku za nepříznivých povětrnostních podmínek (např. silný vítr, námraza, náledí).
- da** Fjern alle forurenninger på stigen, f.eks. våd farve, smavs, olie eller sne.
- el** Μη χρησιμοποιείτε τη σκάλα σε εξωτερικό χώρο σε άσχημες καιρικές συνθήκες (π.χ. σε δυνατό άνεμο, δημιουργία πάγου, ολισθηρότητα χιονού).
- et** Stigen må ikke anvendes udendørs ved ugunstige vejrforhold (f.eks. kraftig vind, overisning, sne).
- es** Halbade ilmastikutingimustega (nt tugeva tuule, jääte, libeda lume korral) ärge kasutage reedeleid vabas õhus.
- fr** Ne pas utiliser l'échelle à l'extérieur lorsque les conditions atmosphériques sont défavorables (p. ex. vent fort, verglas, sol rendu glissant par la neige).
- hr/bs** Ne koristiti ljestve na otvorenom tijekom nepovoljnih vremenskih uvjeta (npr. jaki vjetar, led, snijeg).
- is** Notið ekki stígann utandyra við slæm veðurskiilyrði (t.d. öflugum vind, frosti, ísingu og snjó).
- it** Non utilizzare la scala all'aperto in condizioni climatiche avverse (ad es. forte vento, ghiaccio, scivolosità).

- it** Nenaudokite kopëçiy lauke esant nepalankioms oro slyqyoms (pvz., stipriam vėjui, apledėjimui, sniegui).
- lv** Neizmantojiet kāpnes ārpus telpām nelabvēlīgos laika apstākļos (piemēram, stiprs vējš, ledus, sniegš).
- mk** Не користете ја скалата на отворено во неповолни временски услови (на пример, силен ветер, мраз, снег).
- nl** Gebruik de ladder niet in de openlucht onder ongunstige weersomstandigheden (bijv. harde wind, ijsafzetting, gladheid door sneeuw).
- no** Ikke bruk stigen utendørs under ugunstige værforhold (f. eks. sterk vind, nedising, glatt snødekke).
- pt** Não utilizar as escadas ao ar livre no caso de condições atmosféricas desfavoráveis (p. ex. vento forte, gelo, neve).
- ro** Nu utilizați scara în exterior în caz de condiții meteorologice nefavorabile (de ex. vânt puternic, gheață, zăpadă).
- si** Lestve ne uporabljajte na prostem v neprimernih vremenskih pogojih (npr. močan veter, zaledenitev, sneg).
- sk** Nepoužívajte rebrík vonku pri nepriaznivých poveternostných podmienkach (napr. silný vietor, námraza, náľadie).
- sq** Mos e përdorni shkallën në ambient të hapur në kushte të pafavorshme të motit (p.sh. era e fortë, ngrica, dëborë e ngrirë).
- sr/cnr** Merdevine ne koristiti na otvorenom u slučaju loših vremenskih prilika (npr. jak vetar, zaleđivanje, sabijeni sneg).
- sv** Stegen får inte användas utomhus under dåliga väderförhållanden (t.ex. stark vind, nedising, snöhalka).
- tr** Merdiveni dışarıda uygun olmayan hava koşullarında (ör. kuvvetli rüzgar, buzlanma, kar buzlanması) kullanmayınız
- uk** Забороняється використовувати драбину на відкритому повітрі за несприятливих погодних умов (наприклад, сильний вітер, ожеледь, мокрий сніг).

20.

- de** Für den gewerblichen Einsatz ist eine Risikobewertung unter Beachtung der Rechtsvorschriften im Einsatzland durchzuführen.
- en** When using ladders in a professional context, always assess the risks involved taking into account the legal regulations in the country of use before use of the ladder

- pl** Dla zastosowania profesjonalnego należy przeprowadzić ocenę ryzyka z uwzględnieniem przepisów prawnych w kraju zastosowania.
- hu** Ipari alkalmazáshoz kockázátértékelést kell elvégezni az szerinti ország jogszabályainak figyelembe vételével.
- ru** В случае промышленного использования необходимо выполнить оценку рисков в соответствии с правовыми нормами, действующими в стране применения.
- bg** За стопанска употреба трябва да се извърши оценка на риска, като се спазват правните разпоредби в страната на употреба.
- cs** Při použití v rámci podnikatelské činnosti je třeba provést vyhodnocení rizika při respektování právních předpisů v zemi použití.
- da** Ved erhvervs­mæssig brug skal der gennemføres en risikovurdering under hensyntagen til lovbestemmelserne i bruglandet.
- el** Κατά την τοποθέτηση της σκάλας πρέπει να προσέχετε για τον κίνδυνο σύγκρουσης, π.χ. με πεζούς, οχήματα ή πόρτες. Ασφαλί­ζετε τις πόρτες (ωστόσο όχι τις εξόδους κινδύνου) και τα παράθυρα στον τομέα εργασίας.
- es** Para el empleo profesional se debe realizar una evaluación de riesgos bajo observación de las disposiciones legales en el país de empleo.
- et** Tööstusliku kasutuse korral tuleb regulaarselt teostada riskide hindamine vastavalt kasutusriigi eeskirjadele.
- fi** Kaupallista käyttöä varten riskienarviointi on suoritettava käyttömaan lainsäädännön mukaisesti.
- fr** Pour une utilisation professionnelle, il convient de procéder à une évaluation des risques en respectant les prescriptions légales en vigueur dans le pays d'utilisation.
- hr/bs** U slučaju komercijalne upotrebe procjena rizika mora se provesti u skladu s propisima države u kojoj se ljestve koriste.
- is** Til notkunar í atvinnuskyni skal fara fram áhættumat í samræmi við löggjöfina í notkunarlöndinu.
- it** Per un'utilizzo professionale, è necessaria una valutazione del rischio nel rispetto della normativa vigente nel paese di utilizzo.
- lt** Profesionaliam naudojimui reikėtų atlikti rizikos vertinimą, atsižvelgiant į teisines nuostatas šalyje, kurioje bus naudojamos.
- lv** Profesionāli lietošanai ir jāveic riska novērtējums, ņemot vērā lietošanas valstī spēkā esošos normatīvos aktus.

- mk** За комерцијална употреба треба да се направи проценка на ризикот, во согласност со законските прописи во земјата каде што се употребува.
- nl** Voor bedrijfsmatig gebruik moet een risicobeoordeling met inachtneming van de rechtsvoorschriften in het land van gebruik worden uitgevoerd.
- no** For kommersiell bruk må en risikovurdering utføres i samsvar med lovgivningen i brukerlandet.
- pt** Para o uso profissional deve ser realizada uma avaliação de riscos tendo em conta as normas legais no país de operação.
- ro** Pentru utilizatorii comerciali trebuie efectuată o evaluare a riscurilor, cu respectarea dispozițiilor legale din țara de utilizare.
- si** V primeru komercialne uporabe je treba opraviti oceno tveganja v skladu z zakonodajo države, v kateri se lestve uporabljajo.
- sk** Pre komerčné použitie je potrebné vykonať posúdenie rizika za dodržania právnych predpisov v krajine nasadenia.
- sq** Për përdorim komercial, një vlerësim i rrezikut në përputhje me legjislacionin në shtetin ku veprohet.
- sr/cnr** Za profesionalnu primenu je potrebno izvršiti procenu rizika uz poštovanje pravnih propisa zemlje gde se koriste.
- sv** F r yrkesm ssig anv ndning skall en riskbed mning enligt anv ndarlandets lagar genomf ras.
- tr** Ticari kullanım i in kullanılacak  lkedeki yasal h k mler g z  n nde bulundurulacak bir risk deęerlendirmesi yapilmalidir.
- uk** Для комерційного використання необхідно виконати оцінку ризиків відповідно до законодавчих положень країни використання.

21.

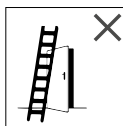

de Beim Aufstellen der Leiter ist auf das Risiko einer Kollision zu achten, z.B. mit Fu g ngern, Fahrzeugen oder T ren. T ren (jedoch nicht Notausg nge) und Fenster im Arbeitsbereich sichern.

- en** Beware of the risk of collision with e.g. pedestrians, vehicles or doors when setting up the ladder. Lock doors (with the exception of emergency exits) and windows near the ladder.
- pl** Przy ustawianiu drabiny zwr cić uwagę na ryzyko kolizji, np. z przechodniami, pojazdami lub drzwiami. Zabezpieczyć drzwi (ale nie wyjścia awaryjne) i okna w obrębie pracy.

- hu** A létra felállítása során ügyelni kell, pl. a gyalogosokkal, járművel vagy ajtóval történő ütközés kockázatára. A munkaterületen lévő ajtókat (de nem a vészkijáratokat) és ablakokat biztosítani kell.
- ru** При установке лестницы следует учитывать опасность столкновения, например, с пешеходами, транспортными средствами или дверями. Зафиксируйте двери (но не аварийные выходы) и окна в зоне работ.
- bg** При поставяне на стълбата да се внимава за риска от сблъсък, например с пешеходци, превозни средства или врати. Вратите (но не аварийните изходи) и прозорците в работната зона да се осигурят.
- cs** Při postavení žebříku je třeba dbát na riziko kolize, např. s chodci, vozidly či dveřmi. Dveře (avšak nikoliv nouzové východy) a okna v pracovní oblasti zabezpečit.
- da** Vær ved opstilling af stigen opmærksom på kollisionsrisikoen, f.eks. med fodgængere, biler eller døre. Sikr døre (dog ikke nødudgange) og vinduer i arbejdsområdet.
- el** Είστε από άποψη υγείας σε θέση να χρησιμοποιήσετε τη σκάλα; Συγκεκριμένα δεδομένα της υγείας, λήψη φαρμάκων, κατάχρηση αλκοόλ ή ναρκωτικών μπορούν κατά τη χρήση της σκάλας να οδηγήσουν σε κίνδυνο για την ασφάλεια.
- et** Redeli püstitamisel tuleb silmas pidades kokkupõrkeriski, nt jalakäijate, sõidukite või ustega. Tööpiirkonda jäävad ukсед (välja arvatud evakueerimisteed) ja aknad lukustada.
- es** Al instalar la escalera se debe observar el riesgo de una colisión, p.ej. con peatones, vehículos o puertas. Asegurar las puertas (no obstante no las salidas de emergencia) y las ventanas en el área de trabajo.
- fi** Tikkaita asetettaessa on huomioitava törmäysvaara, esim. jalankulkijoihin, ajoneuvoihin tai oviin. Varmista työalueen ovet ja ikkunat (eikuitenkaan hätäuloskäyntejä).
- fr** Lors de l'installation de l'échelle, veiller à éviter tout risque de collision, p. ex. avec des piétons, véhicules ou portes. Sécuriser les portes (mais pas les issues de secours) et les fenêtres se trouvant dans la zone de travail.
- hr/bs** Pri postavljanju ljestava paziti na opasnost od sudara s npr. pješacima, vozilima ili vratima. Vrata (osim vrata za izlaz u slučaju opasnosti) i prozore osigurati u radnom području.
- is** Varið árekstur við t.d. vegfarendur, ökutæki eða hurðir við uppstillingu stigans. Læsið hurðum (að undanskildum öryggishurðum) og gluggum nálægt stiganum.
- it** Quando si posiziona la scala, occorre prestare attenzione al rischio di collisione, ad es. pedoni, mezzi o porte. Serrare porte (eccetto le uscite di emergenza) e le finestre nell'area di lavoro.
- lt** Statydami kopėčias atkreipkite dėmesį į susidūrimo riziką, pvz., su praėiviais, transporto priemonėmis ar durimis. Apsaugokite duris (bet ne avarinius išėjimus) ir langus darbo zonoje.
- lv** Uzstādot kāpnes, pievērsiet uzmanību sadursmes riskam, piemēram, ar gājējiem, transportlīdzekļiem vai durvīm. Darba zonā nodrošiniet durvis (bet ne avārijas izejas) un logus.
- mk** При поставување на скалата, ризикот од судир мора да се земе во предвид, на пр. со пешаци, возила или врати. Осигурајте ги вратите (но не и излезите за итни случаи) и прозорците во работната област.
- nl** Bij het plaatsen van de ladder moet op het risico van een botsing worden gelet, bijv. met voetgangers, voertuigen of deuren. Beveilig deuren (geen nooduitgangen) en ramen binnen het werkgebied.
- no** Når stigen stilles opp må man ta hensyn til risikoene for kollisjon, f. eks. med fotgjengere, kjøretøy eller dører. Dører (men ikke nødutganger) og vinduer i arbeidsområdet skal sikres.
- pt** Durante a colocação da escada deve ser considerado o risco de colisão, p. ex. com peões, veículos ou portas. Bloquear as portas (mas não as saídas de emergência) e janelas na área de trabalho.
- ro** La amplasarea scării trebuie ținut cont de riscul unei coliziuni, de ex. cu pasageri, autovehicule sau uși. Încuiiați ușile (fără ieșirile de urgență) și ferestrele din zona de lucru.
- si** Pri postavitvi lestve je treba upoštevati tveganje trčenja, npr. s pešci, vozili ali vratii. Zavarujte vrata (vendar ne zasiline izhode) in okna na delovnem mestu.
- sk** Pri postavení rebríka je potrebné dbať na riziko kolízie, napr. s chodcami, vozidlami či dverami. Dvere (avšak nie núdzové východy) a okná v pracovnej oblasti zabezpečiť.
- sq** Kur vendosni shkallën, i kushtoni vëmendje rrezikut të përplasjes, p.sh. me këmbësorë, automjete ose dyer. Të sigurohen dyert (por jo daljet emergjente) dhe dritaret në zonën e punës. Prilikom postavljanja merdevine paziti na rizik od sudara, npr. sa pešacima, vozilima ili vratima.
- sr/cnr** Obezbediti vrata (ali ne i izlaze za slučaj opasnosti) i prozore u području rada.
- sv** Vid placering av stegen skall hänsyn tas för risk av kollisioner med t.ex. gående, fordon eller dörrar. Dörrar (dock inte nödutgångar) och fönster i arbetsområdet skall låsas.

Merdivenin kurulumu esnasında bir çarpışma riski olabileceği, ör. yayalarla, taşlarla ya da kapılarla, dikkate alınmalıdır. Çalışma alanı içindeki kapıları (ancak acil çıkışları değil) ve pencereleri emniyete alınız.

tr

Встановлюючи драбину, враховуйте ризик зіткнення, наприклад, з пішоходами, транспортними засобами або дверима. Заблокуйте двері (але не аварійні виходи) та вікна в робочій зоні.

uk

22.



de Warnung elektrische Gefährdung

Alle durch elektrische Betriebsmittel im Arbeitsbereich gegebenen Risiken feststellen, z. B. Hochspannungs-Freileitungen oder andere freiliegende elektrische Betriebsmittel, und die Leiter nicht verwenden, wenn Risiken durch elektrischen Strom bestehen.

Electrical hazard warning

en

Identify all risks posed by electrical equipment in the work area, e.g. high-voltage overhead lines or other exposed electrical equipment, and do not use the ladders if there is a risk of electric current.

Ostrzeżenie o zagrożeniu elektrycznym

pl

Należy zidentyfikować wszystkie rodzaje ryzyka stwarzane przez urządzenia elektryczne w miejscu pracy, np. napowietrzne linie wysokiego napięcia lub inne odsłonięte urządzenia elektryczne, i nie używać przewodów, jeśli istnieje ryzyko porażenia prądem elektrycznym.

Elektromos veszélyre való figyelmeztetés

hu

Határozza meg a munkaterületen lévő villamos szerkezetek, pl. nagyfeszültségű légvezetékek vagy egyéb szabadon lévő villamos szerkezetek által jelentett összes kockázatot, és ne használja a létrát, ha fennáll az áramütés veszélye.

Предупреждение об опасности поражения электрическим током

ru

Установите все риски, связанные с электрооборудованием в рабочей зоне, например, высоковольтные линии электропередачи или другое открытое электрооборудование. Не используйте лестницу при опасности поражения электрическим током.

Предупреждение за електрическа опасност

bg

Идентифицирайте всички рискове, свързани с електрическото оборудване в работната зона, напр. въздушни линии с високо напрежение или друго открито електрическо оборудване, и не използвайте проводниците, ако има риск от електрически ток.

Varování před úrazem elektrickým proudem

cs

Identifikujte všechna rizika, která představují elektrická zařízení v pracovním prostoru, např. vedení vysokého napětí nebo jiná exponovaná elektrická zařízení, a nepoužívejte žebřík, pokud existuje riziko úrazu elektrickým proudem.

Advarsel om elektrisk fare

da

Markér alle risici ved elektrisk udstyr i arbejdsområdet som f.eks. højspændingsluftledninger eller andet fritliggende elektrisk udstyr, og brug ikke lederne, hvis der er risiko for elektrisk strøm.

Προειδοποίηση για ηλεκτρικό κίνδυνο

el

Διαπιστώστε όλους τους κινδύνους που προκύπτουν από ηλεκτρικά μέσα λειτουργίας στην περιοχή εργασίας, π.χ. εναέρια καλώδια υψηλής τάσης ή άλλα μη καλυμμένα ηλεκτρικά μέσα λειτουργίας, και μη χρησιμοποιείτε τη σκάλα, όταν υπάρχουν κίνδυνοι από το ηλεκτρικό ρεύμα.

Advertencia de peligro eléctrico

es

Determinar todos los riesgos dados a través de medios de servicio eléctricos en el área de trabajo, p.ej. conductores aéreos de alta tensión u otros medios de servicio eléctricos expuestos, y no utilizar la escalera si existen riesgos derivados de la corriente eléctrica.

Hoiatus elektriga seotud ohtude eest

et

Tehke kindlaks kõik tööpiirkonnas olevatest elektriseadmetest tulenevad riskid, nt kõrgpinge õhuliinid või muud avatud elektriseadmed, ja ärge kasutage redelit, kui esineb elektrivoolust tulenevaid ohtusid.

Sähkövaaran varoitus

fi

Määritä kaikkien työalueella olevien sähkötyövälineiden, kuten korkeajännitelinjojen tai muiden avoimessa tilassa olevien sähkötyövälineiden riskit. Älä käytä tikkaita, jos sähkövirta aiheuttaa riskejä.

Avertissement de danger électrique

Recenser tous les risques résultant de moyens d'exploitation électriques dans la zone de travail, p. ex. des lignes à haute tension ou autres moyens d'exploitation électrique indépendants, et ne pas utiliser les conducteurs s'il subsiste des risques liés au courant électrique.

fr

Upozorenje na opasnost od električnog udara

Utvrđiti sve opasnosti koje može uzrokovati električna oprema u radnom području, npr. visokonaponski nadzemni vodovi i ostala nadzemna električna oprema. Zabranjena je uporaba ljestvi ako postoji opasnost od električnog udara.

hr/ba

Viðvörðun vegna hættu sem stafar af rafmagni

Greinið alla hættu sem kann að stafa af rafföngum á vinnusvæðinu, t.d. háspennulöflínun eða öðrum óvörðum rafföngum, og ekki nota stigann þegar hættu vegna rafmagns er fyrir hendi.

is

Avvertenza rischio elettrico

Rilevare tutti i possibili rischi dovuti a strutture elettriche nell'area di lavoro, ad. es. linee aeree dell'alta tensione o altre strutture elettriche aeree scoperte, e non utilizzare la scala se esiste il rischio di scosse elettriche.

it

Įspėjimas apie elektros keliamą grėsmę

Nustatykite visus elektrinių aparatų keliamas rizikas darbo zonoje, pavyzdžiui, aukštos įtampos oro linijas ar kitų elektrinių aparatų – jei elektros srovė kelia rizikas, laidų nenaudokite.

lt

Brīdinājums par elektrobīstamību

Apziniet visus darba zonā esošos riskus, ko rada elektriskie elementi, piemēram, augstsprieguma līnijas un citi atklāti elektriskie komponenti, un neizmantojiet vadus, ja pastāv elektriskās strāvas risks.

lv

Предупреување за опасност од електрична енергија

Идентификувајте ги сите ризици што ги носи електричната опрема во работната област, на пр. висokonапонски надземни водови или друга изложена електрична опрема и не користете ги проводниците ако има опасност од електрична енергија.

mk

Waarschuwing voor elektrisch gevaar

Identificeer alle risico's van elektrische apparatuur in het werkgebied, bijvoorbeeld hoogspanningsleidingen of andere blootgestelde elektrische apparatuur, en gebruik de ladder niet als er risico's van elektrische stroom zijn.

nl

Advarsel – fare for elektrisk strøm

Sjekk all risiko forbundet med elektriske driftsmidler i arbeidsområdet, f. eks. høyspentledninger eller andre frittliggende elektriske driftsmidler. Ikke bruk stigen dersom det er risiko for elektrisk strøm.

no

Aviso de perigo elétrico

Determinar todos os riscos devidos a equipamentos elétricos no local de trabalho, por exemplo fios de alta tensão suspensos ou outros equipamentos elétricos expostos, e não utilizar os condutores se existirem riscos devido a corrente elétrica.

pt

Avertisment privind pericolul de electrocutare

Stabiliți toate riscurile existente în zona de lucru cauzate de echipamente electrice, de exemplu, cablurile de înaltă tensiune expuse sau alte echipamente electrice expuse și nu utilizați conductoarele dacă există riscul de electrocutare.

ro

Opozorilo o električni nevarnosti

Opredelite vsa tveganja, ki jih predstavlja električna oprema na delovnem območju, npr. visokonapetostni zračni vodi ali druga izpostavljena električna oprema, in ne uporabljajte vodnikov, če obstaja nevarnost električnega toka.

si

Varovanie pred elektrickým nebezpečenstvom

Zistite všetky riziká, ktoré predstavujú elektrické prevádzkové prostriedky v pracovnom priestore, napr. vysokonapäťové nadzemné elektrické vedenia alebo iné nekryté elektrické prevádzkové prostriedky, a nepoužívajte rebrík, ak existujú riziká spôsobené elektrickým prúdom.

sk

Paralajmërim për rrezikun elektrik

Identifikoni të gjitha rreziqet që vijnë nga pajisjet elektrike në zonën e punës, p.sh. linjat ajrore të tensionit të lartë ose pajisje të tjera elektrike të ekspozuara dhe mos i përdorni përcuesit nëse ka rreziqe nga rryma elektrike.

sq

Upozorenje na električnu opasnost

Utvrđite sve rizike koji postoje od električne opreme u području rada, npr. visokonaponske nadzemne vodove ili druga otkrivena električna oprema i nemojte koristiti merdevine ako postoji opasnost od strujnog udara.

sr/cnr

Varning för elektrisk fara

Fastställ alla risker som elektrisk utrustning utgör i arbetsområdet, t.ex. högsämningsledningar eller annan friliggande elektrisk utrustning, och använd inte ledarna om det finns risker för elektrisk ström.

sv

Elektrik tehlikesi uyarısı

Çalışma alanındaki işletme maddelerinden kaynaklanan tüm tehlikeleri tespit ediniz, ör. açık yüksek gerilim hatlarını veya açıktaki diğer elektrikli işletme maddeleri, ve elektrik akımı nedeniyle risk bulunuyorsa merdiven kullanmayınız.

tr

Попередження про небезпеку ураження електричним струмом

Визначте всі ризики, пов'язані з електрообладнанням у робочій зоні, наприклад, повітряні лінії високої напруги або інше відкрите електрообладнання. Не використовуйте драбину, якщо існує ризик ураження електричним струмом.

uk

23.

Für unvermeidbare Arbeiten unter Spannung oder in der Nähe elektrischer Freileitungen nicht Leitern benutzen, die den Strom leiten (z.B. Aluminiumleitern).

de

Do not use conductive ladders for work on live equipment or near overhead power lines (e.g. aluminium ladders).

en

Do koniecznych prac pod napięciem lub w pobliżu linii elektrycznych nie używać drabin, przewodzących prąd (np. drabin aluminiowych).

pl

A feszültség alatt vagy villamos légvezetékek közelében végzett, elkerülhetetlen munkákhoz tilos olyan létrát használni, amely vezet az áramot (pl. alumínium létrát).

hu

Для обязательных работ под напряжением или вблизи линий электропередачи запрещается использовать лестницы, проводящие электрический ток (например, алюминиевые лестницы).

ru

За неизбежны работы под напряжение или в близости до электрически свободни кабели да не се използват електропроводими стълби (например алуминиеви стълби).

bg

Pro nevyhnutelné práce pod napětím nebo v blízkosti elektrických volných vedení nepoužívat žebříky, které vedou elektrický proud (např. hliníkové žebříky).

cs

Ved uundgåelige arbejdsopgaver under spænding eller i nærheden af elektriske luftledninger må der ikke anvendes stiger, som leder strøm (f.eks. aluminiumstiger).

da

Για αναπόφευκτες εργασίες υπό τάση ή κοντά σε ηλεκτρικούς ελεύθερους αγωγούς μη χρησιμοποιείτε σκάλες που άγουν ηλεκτρισμό (π.χ. αλουμινένιες σκάλες).

el

Vältimatute, elektripinge all teostatavate tööde puhul on keelatud kasutada voolu juhtivast materjalist reedeid (nt alumiiniumreedeid).

et

Para trabajos inevitables bajo tensión o en las cercanías de conductores eléctricos aéreos no utilitzar escaleras que conduzcan corriente (p.ej. escaleras de aluminio).

es

Sähköjohtimien läheisyydessä tai jännitteen alaisten osien parissa tehtävien välttämättömien töiden tapauksessa varmistaa, ettei käytä sähköä johtavia tikkaita (esim. alumiinitikkaat).

fi

S'il est inévitable de travailler sous tension ou à proximité de lignes aériennes électriques, ne pas utiliser des échelles conductrices de courant (des échelles en aluminium, par exemple).

fr

Ako se ne može izbjeći rad pod naponom ili u blizini električnih nadzemnih vodova, ne koristiti ljestve koje provode struju (npr. aluminijske ljestve).

hr/bs

Notið ekki stiga sem geta verið rafleiðandi vegna vinnu á tengdum búnaði eða nálægt spennulínu (t.d. ál stigar).

is

Non utilizzare scale realizzate in materiale conduttivo (ad es. le scale in alluminio) per inevitabili lavori sotto tensione o nelle vicinanze di linee elettriche aeree

it

Nenaudokite elektrai laidžiu kopėčių (pvz., aliuminio kopėčių) būtiniems darbams su įtampa arba šalia elektros linijų.

lt

Neizmantuojiet elektrību vadošas kāpnes (piem., alumīnija kāpnes), lai veiktu nepieciešamos darbus zem sprieguma vai elektropārvades līniju tuvumā.

lv

За неизбежны работи под напон или во близина на електрични празнења, не користете скали кои ја спроведуваат струјата (на пр. алуминиумски скали).

mk

Gebruik voor onvermijdelijke werkzaamheden onder spanning of in de buurt van elektrische bovengrondse leidingen geen ladders die stroom geleiden (bijv. aluminium ladders).

nl

Til uunngæelig arbeid under spenning eller i nærheten av elektriske åpne ledninger må det ikke brukes stiger som leder strøm (f. eks. aluminiumsstiger).

no

- pt** No caso de trabalhos inevitáveis sob tensão ou nas proximidades de linhas áreas elétricas não usar escadas que conduzam eletricidade (p. ex. escadas de alumínio)
- ro** În caz de lucrări de efectuat inevitabil sub tensiune sau în apropierea cablurilor electrice libere, nu utilizați scări conductoare (de ex. scări de aluminiu).
- si** Pri neizogibnem delu pod napetostjo ali v bližini električnih izpustov ne uporabljajte lestve, ki lahko prevajajo električni tok (npr. aluminijaste lestve).
- sk** Pre nevyhnutné práce pod napätím alebo v blízkosti elektrických volných vedení nepoužívajte rebríky, ktoré vedú elektrický prúd (napr. hliníkové rebríky).
- sq** Për punimet e pashmangshme nën tension ose në afërsi të rrymës elektrike Mos përdorni shkallë përçuese në linja të ekspozuara të energjisë elektrike (si p.sh. shkallë alumini)
- sr/cnr** Za neizbežne radove pod naponom ili u blizini električnih nadzemnih vodova ne koristiti merdevine koje provode struju (npr. aluminijumske merdevine).
- sv** För oundvikliga arbeten under spänning eller i närheten av elektriska friledningar skall aldrig stegar användas som leder strömmen (t.ex. aluminiumstegar).
- tr** Elektrik gerilimi altındaki ya da açık elektrik hatları yakınındaki kaçınılmaz işlerde elektrik iletkeni merdiven kullanmayınız (örneğin alüminyum merdivenler).
- uk** Для виконання робіт, яких неможливо уникнути, під напругою або поблизу повітряних ліній електропередач, забороняється використовувати драбини, які проводять електричний струм (наприклад, алюмінієві драбини).

24.

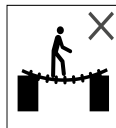

- de** Die Leiter nicht als Überbrückung benutzen.
- en** Do not use the ladder as a bridge.
- pl** Nie używać drabiny jako mostku.
- hu** Tilos a létrát áthidalásra használni.
- ru** Запрещается использовать лестницу в качестве мостика.
- bg** Стълбата да не се използва като мост.
- cs** Nepoužívat žebřík jako přemostění.
- da** Stigen må ikke anvendes som forbindelseselement.

- el** Μη χρησιμοποιείτε τη σκάλα σαν μέσο γαφύρωσης.
- et** Ärge kasutage redelit sillana.
- es** No emplear la escalera como puenteado
- fi** Älä käyttää tikkaita siltana.
- fr** Ne pas utiliser l'échelle en tant que pontage.
- hr/bs** Ne koristiti ljestve kao premostnik
- is** Notið ekki stigann sem brú.
- it** Non utilizzare la scala come attraversamento.
- lt** Nenaudokite kopėčių kaip tiltelio.
- lv** Neizmantojiet kāpnes kā tiltu.
- mk** Не користете ја скалата како мост.
- nl** Gebruik de ladder niet als overbrugging.
- no** Bruk ikke stigen som bro.
- pt** Não utilizar a escada como ponte.
- ro** Nu utilizați scara ca mijloc de trecere.
- si** Lestve ne uporabljajte kot pripomoček za premostitev.
- sk** Nepoužívajte rebrík ako premostenie.
- sq** Mos përdorni shkallët si një urë.
- sr/cnr** Ne koristiti merdevine za premoščavanje.
- sv** Stegen får inte användas som brygga.
- tr** Merdiveni köprü olarak kullanmayınız.
- uk** Забороняється використовувати драбину як місток.

25.



- de** Keine konstruktive Veränderungen an der Leiter vornehmen.
- en** Do not make any structural changes to the ladder.
- pl** Nie dokonywać żadnych modyfikacji przy konstrukcji drabiny.
- hu** Tilos szerkezeti módosításokat végezni a létrán.
- ru** Запрещается выполнять конструктивные изменения лестницы.
- sq** Mos ndërmerri ndryshime konstruktive në shkallë.
- bg** Да не се извършват конструктивни промени на стълбата.
- cs** Neprovádět žádné změny v konstrukci žebříku.
- da** Der må ikke gennemføres konstruktive ændringer på stigen.
- el** Μη διεξάγετε κατασκευαστικές αλλαγές στη σκάλα.
- es** No realizar ninguna modificación constructiva en la escalera.
- et** Redeli konstruktsiooni muutmine on keelatud.
- fi** Älä tee tikkaille mitään rakenteellisia muutoksia.

- fr** Ne pas apporter de modifications à la construction de l'échelle.
- hr/bs** Ne obavljati nikakve izmjene na konstrukciji ljestava
- is** Ekki gera neinar formbreytingar á stiganum.
- it** Non apportare modifiche costruttive alla scala.
- lt** Nedarykite jokių kopėčių konstrukcijos pakeitimų.
- lv** Kārpu konstrukcijā neveiciet nekādas modifikācijas.
- mk** Не правете никакви промени на конструкцијата на скалата.
- nl** Voer geen constructieve wijzigingen aan de ladder uit.
- no** Ikke foreta konstruksjonsmessige endringer på stigen.
- pt** Não proceder a quaisquer alterações na escada a nível construtivo.
- ro** Nu efectuați modificări constructive la scară.
- sr/cnr** Ne vršiti konstrukcione izmene na merdevinama.
- sv** Inga konstruktiva förändringar på stegen är tillåtna.
- si** Na lestvi ne opravljajte nobenih konstruktivnih sprememb.
- sk** Nevykonávajújte žiadne zmeny v konštrukcii rebríka.
- tr** Merdivende yapısal değışiklikler yapmayınız.
- uk** Забороняється вносити в драбину будь-які конструктивні зміни.

26.

- de** Die Leiter niemals während der Benutzung in eine neue Position bringen!
- en** Never move the ladder into a different position while standing on it!
- pl** Nigdy nie zmieniać pozycji drabiny podczas jej użytkowania!
- hu** Tilos a létrát használat közben új helyzetbe állítani! Категорически запрещается переставлять лестницу в новое положение во время использования!
- ru** Категорически запрещается переставлять лестницу в новое положение во время использования!
- bg** Да не се извършват конструктивни промени на стълбата.
- cs** Během používání neuvádět žebřík nikdy do nové polohy!
- da** Bring stigen aldrig i en ny position, mens den anvendes!
- el** Ποτέ μην θέτετε τη σκάλα σε νέα θέση κατά τη διάρκεια της χρήσης!
- es** ¡Jamás llevar la escalera a otra posición durante su uso!

- et** Redeli liigutamine uude positsiooni kasutamise käigus on keelatud!
- fi** Älä koskaan siirrä tikkaita toiseen paikkaan käytön aikana!
- fr** Ne jamais placer l'échelle dans une nouvelle position pendant son utilisation !
- hr/bs** Ljestve se tijekom rada ne smiju premještati!
- is** Færið aldrei stígann í aðra stöðu á meðan þið standið á honum!
- it** Non portare mai la scala in una nuova posizione durante l'utilizzo!
- lt** Naudojimo metu niekada nekeiskite kopėčių padėties!
- lv** Nekad nemainiet kārpu novietojumu to lietošanas laikā!
- mk** Никогаш не ја преместувајте скалата во нова положба за време на употребата!
- nl** Zet de ladder nooit tijdens het gebruik in een andere stand!
- no** Stigen må aldri bringes i ny posisjon under bruk!
- pt** Nunca colocar a escada numa nova posição durante a utilização!
- ro** Nu modificați niciodată poziția scării în timpul utilizării!
- si** Lestve med uporabo ne postavljajte v nov položaj!
- sk** Počas používania neuvádzajte rebrík nikdy do novej polohy!
- sq** Mos i zhvendosni kurrë shkallët në një pozitë të re gjatë përdorimit!
- sr/cnr** Merdevine nikada ne dovoditi u novi položaj tokom korišćenja!
- sv** Stegen får aldrig förflyttas under användningen!
- tr** Merdiveni asla kullanim esnasında yeni bir konuma getirmeyin!
- uk** Забороняється переставляти драбину під час використання в нове положення!

27.

- de** Leiter nicht im Freien bei ungünstigen Windverhältnissen benutzen.
- en** Do not use the ladder outdoors in high winds.
- pl** Nie używać drabiny na wolnym powietrzu w niekorzystnych warunkach atmosferycznych.
- hu** Tilos a létrát szabadban kedvezőtlen szélviszonyok között használni.
- ru** Запрещается использовать лестницу на открытом воздухе при неблагоприятных погодных условиях.
- bg** Стълбата да не се използва на открито при неблагоприятни климатични условия.

- cs** Žebřík nepoužívat venku za nepříznivých povětrnostních podmínek.
- da** Stigen må ikke anvendes udendørs ved ugunstige vindforhold.
- el** Μη χρησιμοποιείτε τη σκάλα σε εξωτερικό χώρο σε δυσμενείς συνθήκες ανέμου.
- es** No utilizar la escalera al aire libre en condiciones de viento desfavorables.
- et** Ärge kasutage redelit ebasoodsate tuuleolude korral vabas õhus.
- fi** Älä käytä tikkaita ulkona huonoissa tuuliolosuhteissa.
- fr** Ne pas utiliser l'échelle à l'extérieur lorsque les conditions de vent sont défavorables.
- hr/bs** Ne koristit ljestve na otvorenom tijekom nepovoljnog vjetra.
- is** Notið ekki stigann utandyra í miklum vindhviðum.
- it** Non utilizzare la scala all'aperto in condizioni di vento contrario.
- lt** Nenaudokite kopėčių lauke esant nepalankioms oro sąlygoms.
- lv** Neizmantojiet kāpnes ārpus telpām nelabvēlīgos laikapstākļos.
- mk** Не ја користете скалата на отворено во неповолни временски услови со ветер.
- nl** Gebruik de ladder niet in de openlucht onder ongunstige windomstandigheden.
- no** Ikke bruk stigen utendørs under ugunstige vindforhold.
- pt** Não utilizar as escadas ao ar livre no caso condições desfavoráveis do vento.
- ro** Nu utilizați scara în exterior în caz de condiții de vânt nefavorabile.
- si** Lestve ne uporabljajte na prostem v nepriemernih vetrnih razmerah.
- sk** Rebrík nepoužívajte vonku za nepriaznivých veterných podmienok.
- sq** Shkalla të mos përdoret në ambient të hapur gjatë erërave të forta.
- sr/cnr** Ne koristiti merdevine na otvorenom u slučaju nepovoljnih vremenskih prilika.
- sv** Stegar får inte användas utomhus under farliga vindförhållanden.
- tr** Merdiveni dışarıda uygun olmayan rüzgâr koşullarında kullanmayınız.
- uk** Забороняється використовувати драбину на відкритому повітрі за несприятливих вітрових умов.

28.

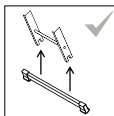

- de** Wird eine Leiter mit Stabilisatoren geliefert, müssen diese Stabilisatoren vor dem ersten Gebrauch vom Benutzer angebracht werden.

- en** If a ladder comes with stabilisers, they must be fitted by the user before first use.
- pl** Jeżeli drabina jest wyposażona w stabilizatory, stabilizatory te należy zamontować przed pierwszym użyciem drabiny.
- hu** Ha a létra stabilizátorokkal rendelkezik, a felhasználónak a stabilizátorokat az első használat előtt fel kell szerelnie.
- ru** Если лестница поставляется со стабилизаторами, то эти стабилизаторы должны быть установлены пользователем перед первым применением.
- bg** Ако стълбата се доставя със стабилизатори, преди първата употреба стабилизаторите трябва да бъдат монтирани от потребителя.
- cs** Je-li žebřík dodáván se stabilizátory, musí být tyto stabilizátory před prvním použitím uživatelem namontovány.
- da** Hvis der leveres en stige med stabilisatorer, skal disse stabilisatorer anbringes af brugeren inden første brug.
- et** Kui redel tarnitakse koos stabilisaatoritega, tuleb stabilisaatorid enne esimest kasutuskorda kasutaja poolt redeli külge kinnitada.
- es** Si la escalera se suministra con estabilizadores, estos estabilizadores tienen que ser instalados antes del primer uso.
- fi** Jos tikkaat toimitetaan vakauttimien kanssa, tulee käyttäjän asentaa nämä vakauttimet ennen ensimmäistä käyttöä.
- fr** Si une échelle est livrée avec des stabilisateurs, ceux-ci doivent être mis en place par l'utilisateur, avant la première utilisation.
- el** Σε περίπτωση παράδοσης μιας σκάλας με σταθεροποιητές, πρέπει ο χρήστης να τους τοποθετήσει πριν την πρώτη χρήση.
- hr/bs** Ako su uz ljestve isporučeni stabilizatori, korisnik ih mora montirati prije prve uporabe.
- is** Ef stíginn kemur með jafnvægisbúnaði, þarf að setja hann upp fyrst áður en stíginn er notaður.
- it** Qualora la scala sia fornita con stabilizzatori, l'utilizzatore deve provvedere al loro montaggio prima del primo uso.
- lt** Jei kopėčios turi stabilizatorius, juos reikia pritvirtinti prieš pirmą kartą naudojant kopėčias.
- lv** Ja kāpnes ir aprīkotas ar stabilizatoriem, šie stabilizatori jāuzstāda pirms kāpņu pirmās lietošanas reizes.

Доколку скалата се испорачува со стабилизатори, овие стабилизатори мора да бидат монтирани од страна на корисникот пред првата употреба.

mk

Wanneer een ladder met stabiliteitsbalken wordt geleverd, moeten deze stabiliteitsbalken vóór het eerste gebruik door de gebruiker worden aangebracht.

nl

Leveres en stige med stabilisatorer, må stabilisatorerene settes på før første gangs bruk av brukeren.

no

Se a escada for fornecida com estabilizadores estes devem ser colocados pelo utilizador antes da primeira utilização.

pt

Dacă scara este livrată cu stabilizoare, acestea trebuie aplicate de utilizator înainte de prima utilizare.

ro

Če je lestev dobavljena s stabilizatorji, mora uporabnik le-te namestiti pred prvo uporabo.

si

Ak je rebrík dodávaný so stabilizátormi, musia byť tieto stabilizátory namontované pred prvým použitím používateľom.

sk

Nëse furnizoheni me një shkallë me stabilizues, këta stabilizues duhet të instalohen nga përdoruesi para përdorimit të parë.

sq

Ukoliko su merdevine isporučene sa stabilizatorima, ovi stabilizatori se moraju postaviti pre prvog korišćenja.

sr/cnr

Om en stege levereras med stabilisatorer skall dessa monteras av brukaren före den första användningen.

sv

Merdiven stabilizátorlerle birlikte teslim edildiyse bu stabilizátorlerin ilk kullanımdan önce kullanıcı tarafından monte edilmesi gerekmektedir.

tr

Якщо драбина постачається зі стабілізаторами, то перед першим використанням користувач повинен встановити ці стабілізатори.

uk

29.

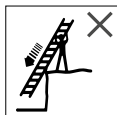

de Leitern nicht von Oben positionieren.

en Do not position from above.

pl Nie ustawiać drabin z góry.

hu A létrát ne pozicionálja felülről.

ru Запрещается устанавливать лестницу на высоте.

bg Стълбите да не се поставят отгоре.

cs Žebříky nestavět odshora.

da Stigen må ikke positioneres oppefra.

el Μην τοποθετείτε τις σκάλες από επάνω.

es No posicionar escaleras desde arriba.

et Ärge positsioneerige redelit ülevalt poolt.

fi Älä aseta tikkaita ylhäältä päin.

fr Ne pas positionner les échelles par le haut.

hr/bs Ne postavljajte ljestve odozgo.

is Ekki setja niður stiga ofan frá.

it Non posizionare le scale dall'alto.

lt Nestatykite kopėčių iš viršaus.

lv Neuzstādiet kāpnes no augšas.

mk He postavuvajte ja skalata odozgora.

nl Plaats ladders niet van bovenaf.

no Ikke plasser stiger ovenfra.

pt Não posicionar a escada de cima.

ro Nu poziționați scara se sus.

si Ne postavljajte lestve od zgoraj.

sk Rebríky neumiestňujte do polohy zhora.

sq Shkalla nuk duhet të pozicionohet nga lart poshtë.

sr/cnr Merdevine ne postavljati odozgo.

sv Stegar får inte placeras uppifrån.

tr Merdivenleri yukarıdan konumlandirmayınız.

uk Не встановлювати драбини зверху.

30.

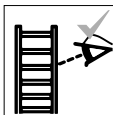

de Sichtprüfung durchführen.

en Perform a visual inspection.

pl Wykonać kontrolę wizualną.

hu Végezzen szemrevételezéses ellenőrzést.

ru Запрещается устанавливать лестницу на высоте.

bg Да се извърши оглед.

cs Provést vizuální kontrolu.

da Gennemfør visuel kontrol.

el Διεξαγωγή οπτικού ελέγχου.

es Realizar una inspección visual.

et Teostage visuaalne kontrollimine.

fi Suorita silmämääräinen tarkastus.

fr Procéder à un contrôle visuel.

hr/bs Izvršite vizualni pregled.

is Framkvæma yfirlitsskoðun.

- it** Eseguire un controllo visivo.
- lt** Atlikiite vizualinę apžiūrą.
- lv** Veiciet vizuālu pārbaudi.
- mk** Направете визуелна инспекција.
- nl** Voer een visuele controle uit.
- no** Foreta visuell kontroll.
- pt** Realizar uma inspeção visual.
- ro** Efectuați verificare vizuală.
- si** Izvedite vizualni pregled.
- sk** Vykonajte vizuálnu kontrolu.
- sq** Të kryhet një inspektim vizual.
- sr/cnr** Izvršiti vizuelnu proveru.
- sv** Utför en visuell kontroll.
- tr** Görsel kontrol uygulayınız.
- uk** Виконання візуального огляду.

- pt** Realizar uma inspeção visual.
- ro** Efectuați verificare vizuală.
- si** Izvedite vizualni pregled.
- sk** Vykonajte vizuálnu kontrolu.
- sq** Të kryhet një inspektim vizual.
- sr/cnr** Izvršiti vizuelnu proveru.
- sv** Utför en visuell kontroll.
- tr** Görsel kontrol uygulayınız.
- uk** Виконання візуального огляду.

31.

- de** Sichtprüfung durchführen.
- en** Perform a visual inspection.
- pl** Wykonać kontrolę wizualną.

- hu** Végezzen szemrevételezéses ellenőrzést.
- ru** Запрещается устанавливать лестницу на высоте.
- bg** Да се извърши оглед.
- cs** Provést vizuální kontrolu.
- da** Gennemfør visuel kontrol.
- el** Διεξαγωγή οπτικού ελέγχου.
- es** Realizar una inspección visual.
- et** Teostage visuaalne kontrollimine.
- fi** Suorita silmämääräinen tarkastus.
- fr** Procéder à un contrôle visuel.
- hr/bs** Izvršite vizualni pregled.
- is** Framkvæma yfirlitsskoðun.
- it** Eseguire un controllo visivo.
- lt** Atlikiite vizualinę apžiūrą.
- lv** Veiciet vizuālu pārbaudi.
- mk** Направете визуелна инспекција.
- nl** Voer een visuele controle uit.
- no** Foreta visuell kontroll.

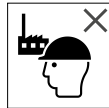
32.

- de** Leitern für den Hausgebrauch
- en** Domestic ladders.

- pl** Drabiny do użytku domowego.
- hu** Háztartási használatra szolgáló létrák.
- ru** Лестница для применения в быту
- bg** Стълби за битова употреба
- cs** Žebříky pro domácí použití.
- da** Stiger til hjembrug.
- el** Σκάλες για οικιακή χρήση
- es** Escaleras para el uso doméstico
- et** Redelid tööstuslikuks kasutamiseks
- fi** Tikkaat kotitalouskäyttöön
- fr** Échelles à usage domestique.
- hr/bs** Ljestve za kućnu uporabu
- is** Stigar til heimilisnota.
- it** Scale per uso domestico.
- lt** Kopėčios buitiniam naudojimui.
- lv** Kāpnes mājsaimniecības lietošanai.
- mk** Скали за домашна употреба.
- nl** Ladders voor huishoudelijk gebruik.
- no** Stiger for privatbruk
- pt** Escadas para uso doméstico
- ro** Scări pentru uz casnic
- si** Lestve za gospodinjstvo uporabo
- sk** Rebríky na použitie v domácnosti.
- sq** Shkallë për përdorim në shtëpi

- sr/cnr** Merdevine za kućnu upotrebu
- sv** Stegar för användning i hemmet.
- tr** Ev kullanımı için merdivenler.
- uk** Драбини для домашнього використання

33.

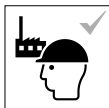

- de** Leitern für den gewerblichen Gebrauch
- en** Professional ladders.

- pl** Drabiny dla zastosowania zawodowego.
- hu** Ipari alkalmazásra szolgáló létrák
- ru** Лестница для промышленного применения.
- bg** Стълби за стопанска употреба
- cs** Žebříky pro použití v podnikatelské činnosti.
- da** Stiger til erhvervsmaessig brug.
- el** Σκάλες για την επαγγελματική χρήση
- et** Redelid tööstuslikuks kasutamiseks
- es** Escaleras para el uso profesional
- fi** Tikkaat ammattikäyttöön
- fr** Échelles à usage professionnel.
- hr/bs** Izvršite vizualni pregled
- is** Stigar til notkunar í atvinnuskyni
- it** Scale per uso professionale.
- lt** Profesionaliam naudojimui skirtos kopėčios.
- lv** Kāpnēs profesionālai lietošanai.
- mk** Скали за комерцијална употреба.
- nl** Ladders voor bedrijfsmatig gebruik.
- no** Stiger for yrkesbruk
- pt** Escadas para uso profissional
- ro** Scări pentru uz industrial
- si** Lestve za komercialno uporabo
- sk** Rebríky na komerčné použitie.
- sq** Shkallë për përdorim komercial
- sr/cnr** Merdevine za profesionalnu upotrebu
- sv** Stegar för professionell användning.
- tr** Ticari kullanım için merdivenler.
- uk** Драбини для комерційного використання

6.2

1.



de Die Leiter muss in der richtigen Aufstellposition aufgestellt werden, z.B. richtiger Anstellwinkel für Anlegeleitern (Neigungswinkel 65 bis 75°), Sprossen oder Auftritte müssen waagrecht sein.

- en** The ladder has to be set up in the correct position, e.g. at the correct angle for leaning ladders (at an angle of 65 to 75 degrees) and ensuring that the rungs or steps are horizontal.
- pl** Drabina musi być ustawiona w prawidłowej pozycji, np. pod prawidłowym kątem ustawienia dla drabin przystawnych (kął nachylenia 65 do 75°), szczeble i stopnie muszą być w pozycji poziomej.
- hu** A létrát megfelelő felállítási pozícióban kell felállítani, pl. támasztólétrák megfelelő támasztási szögek (dőlésszögnek 65–75°-nak kell lennie) hágcsofokok vagy fellépők legyenek vízszintesek.
- ru** Лестница должна устанавливаться в правильном монтажном положении с соблюдением угла установки (угол наклона от 65 до 75°), ступени и проступи должны располагаться горизонтально.
- bg** Стълбата трябва да се инсталира в правилно монтажно положение, например правилно монтиран ъгъл за подпирачи се стълби (ъгъл на наклона 65 до 75°), напречниците или стъпалата трябва да са в хоризонтално положение.
- cs** Žebřík musí být postaven ve správné pozici, např. správný úhel nastavení pro příložné žebříky (úhel sklonu 65 až 75°), příčky nebo stupně musí být v horizontální poloze.
- da** Stigen skal stilles op i den korrekte opstillingsposition, f.eks. korrekt opstillingsvinkel til enkeltstiger (hældningsvinkel op til 75°), sprosser eller trin skal være vandrette.
- el** Η σκάλα πρέπει να τοποθετηθεί στη σωστή θέση, π.χ. στη σωστή γωνία τοποθέτησης για σκάλες απόθεσης (γωνία κλίσης 65 έως 75°), τα σκαλοπάτια να είναι οριζόντια.
- es** La escalera tiene que ser emplazada en la posición de emplazamiento correcta, p.ej. ángulo de emplazamiento correcto para escaleras de pared, (ángulo de inclinación aprox. 65 a 75°) los peldaños o escalones deben estar horizontales
- et** Redel tuleb püstitada õiges paigaldusasendis, st toendredelitel korrektses paigaldusnurga all (kaldeenurk 65 kuni 75°), redelipulgad või -astmedpeavad olema horisontaalses asendis.

fi Tikkaat on asennettava oikeaan asentoon, esim. nojatikkaiden oikeaan työskentelykulmaan (kallistuskulma 65–75°), pinojen tai askelmien ol-tava vaakasuorassa.

fr L'échelle doit être placée dans la position d'installation correcte, par exemple: angle de pose correct pour échelles simples (angle d'inclinaison 65 à 75°). Les barreaux ou les marche-pieds doivent être à l'horizontale.

hr/bs Ljestve se moraju postaviti u ispravnu poziciju, npr. pravilan kut postavljanja za prislone ljestve (nagibni kut 65 do 75°), prečke ili gazišta moraju biti vodoravni.

is Stigann þarf að setja upp í rétta stilling, þ.e. rétt horn fyrir hallastiga (hallahorn 65 til 75°), þrep eða tröppur þurfa að vera jöfn.

it La scala deve essere collocata nella corretta posizione di installazione, ad es. la corretta angolatura di installazione per le scale da appoggio (l'angolo di inclinazione da 65 a 75°), pioli o podate devono essere orizzontali.

it Kopëçios turi bëti nustatyto tinkamoje padëtyje, pvz., atremiamos kopëçios turi bëti nustatyto tinkamu kampu (65–75° kampu), o pakopos ir laipteliai turi bëti horizontalioje padëtyje.

lv Kāpnēm jābūt novietotām pareizā stāvoklī, piemēram, pieliekamām kāpnēm piemērotā leņķī (slīpuma leņķis 65° līdz 75°), šķēršiem un pakāpieniem jābūt horizontālā stāvoklī.

mk Скалата мора да биде поставена во правилната положба, на пр. правилен агол на скалата (агол на наклон од 65 до 75 °), напречните лајсни или лајсни за стапнување мора да бидат хоризонтални.

nl De ladder moet in de juiste plaatsingspositie worden neergezet, bijv. in de juiste aanzethoek voor aanzetladders (hellingshoek 65 tot 75°), treden of opstapjes moeten horizontaal staan.

no Stigen må settes opp i riktig stilling, f.eks med riktig angrepsvinkel for stigen mot veggen (hellingsvinkel 65 til 75 °), trinnene eller tverstengene må være horisontale.

pt A escada deve ser colocada na posição de montagem correta, p. ex. ângulo de incidência correto para escadas de encosto (ângulo de inclinação 65 a 75°), os degraus ou estribos devem estar horizontais.

ro Scara trebuie așezată în poziția de instalare corectă, de ex. unghi corect de așezare pentru scări rezemate (unghi de înclinare între 65–75°), treptele sau podestele trebuie să fie orizontale.

si Lestev je treba postaviti v pravi len položaj, npr. pravilen vpadni kot za premočno lestev (kot naklona od 65 do 75°), prečke ali stopnice morajo biti postavljene vodoravno.

sk Rebrík sa musí inštalovať v správnej inštaláčnej polohe, napr. správny uhol inštalácie pre príložné rebríky (uhol sklonu 65 až 75°), priečky alebo výstupy musia byť vodorovné.

sq Shkalla duhet të vendoset ose montohet në pozicion korrekt, si p.sh. në një kënd i saktë për të punuar me/përdorur shkallën (pjerësia e këndit 65 deri në 75 gradë), pozicionimi/pamja duhet të jetë në nivel të fiksuar.

sr/cnr Merdevine se moraju postaviti u pravilnom položaju postavljanja, npr. pravilan ugao postavljanja za prislone merdevine (nagibni ugao od 65 do 75°), prečage ili gazne površine moraju biti u vodoravnom položaju.

sv Stegen skall placeras i korrekt uppsättningsposition t.ex. korrekt lutningsvinkel för enkelstegar (lutningsvinkel 65 till 75°), stegar och trappsteg skall vara vågrätta.

tr Merdiven doğru kurulum konumunda kurulmalıdır. Örneğin dayama merdivenler için doğru dayama açısı (eğim açısı 65 ila 75°) seçilmeli, basamakları yatay olmalıdır.

uk Драбина повинна встановлюватися в правильному монтажному положенні з дотриманням кута нахилу (кут нахилу від 65 до 75°), поперечини або сходинки повинні знаходитися в горизонтальному положенні.

2.

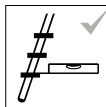

de Anlegeleitern mit Stufen müssen so verwendet werden, dass sich die Stufen in einer horizontalen Lage befinden.

en Leaning ladders with steps must be set up in such a way that the steps are horizontal.

pl Drabiny przystawne ze stopniami należy stosować tak, aby stopnie były w pozycji poziomej.

hu A fokokkal ellátott támasztólétrákat úgy kell használni, hogy a fokok vízszintes helyzetben legyenek.

ru Приставные лестницы со ступенями должны устанавливаться так, чтобы ступени находились в горизонтальном положении.

bg Подпиращите се стълби със стъпала трябва да се използват така, че стъпалата да се намират в хоризонтално положение.

cs Opěrné žebříky se stupni musí být používány tak, aby se stupně nacházely v horizontální poloze.

- da** Enkeltstiger med trin skal anvendes således, at trinene står horisontalt.
Οι σκάλες απόθεσης με σκαλοπάτια πρέπει να χρησιμοποιούνται κατά τέτοιο τρόπο ώστε τα σκαλοπάτια να είναι σε οριζόντια θέση.
- el** Astmetega püstredeleid tuleb kasutada nii, et astmed asuks horisontaalses asendis.
- es** Las escaleras de pared con escalones deben ser empleadas de tal manera que los escalones se encuentren en una posición horizontal.
- fi** Tikkaissa, joissa on askelmat, on askelmien oltava vaakasuorassa asennossa
- fr** Les échelles simples avec marches doivent être utilisées de sorte que les marches se trouvent dans une position horizontale.
- hr_{bs}** Pomične lestve sa stepenicama smiju se koristiti tako da su stepenice u vodoravnom položaju.
- is** Hallastiga með þrepum má einungis nota með þeim hætti, að þrepin snúi lárétt.
- it** Utilizzare le scale a libro con gradini quando questi sono in posizione orizzontale.
- lt** Atramiuos kopėčios su laipteliais turi būti naudojami taip, kad laipteliai būtų horizontalioje padėtyje.
- lv** Pieliekamās kāpnes ar pakāpieniem jāizmanto tā, lai pakāpieni būtu horizontālā stāvoklī.
- mk** Продолжитe скали треба да се користат на тој начин, што скалилата ќе бидат во хоризонтална положба.
- nl** Aanzetladders met sporten moeten zodanig worden gebruikt, dat de sporten zich in een horizontale stand bevinden.
- no** Stiger med trinn må brukes på en slik måte at trinnene befinner seg i en horisontal stilling.
- pt** As escadas de encosto com degraus devem ser usadas de modo que estes estejam na posição horizontal.
- ro** Scările simple cu trepte trebuie folosite astfel încât treptele să se afe în poziție orizontală.
- si** Premične lestve s stopnicami je treba uporabiti tako, da so stopnice v vodoravnem položaju.
- sk** Priložné žebříky so stupňami sa musia použiť tak, aby sa stupne nachádzali v horizontálnej polohe.
- sq** Shkallët për ngjitje duhet të përdoren në atë mënyrë, që shkallëzat të jenë në pozitë horizontale.
- sr_{cnr}** Stojeće merdevine sa gazištima moraju se koristiti tako da gazišta budu u horizontalnom položaju.
- sv** Enkelstegar med steg skall användas så att stegarna befinner sig i en horisontal position.
- tr** Basamaklı yaslıma merdivenleri, basamaklarının yatay konumunda duracağı şekilde kullanılmak zorundadır.
- uk** Приставні драбини зі сходінками слід використовувати так, щоб сходінки знаходилися в горизонтальному положенні.

3.



- de** Mindestüberstand über dem Anlegepunkt der Leiter beachten.
- en** Take note of the minimum projection beyond the ladder's contact point
- pl** Zwrócić uwagę na odstęp minimalny nad punktem przyłożenia drabiny.
- hu** Ügyelni kell a létra feletti támasztási pontra.
- ru** Соблюдать минимальный выступ лестницы над точкой ее опоры.
- bg** Да се внимава за минималното стърчене над точката на подпиране на стълбата.
- cs** Opěrné žebříky se stupni musí být používány tak, aby se stupně nacházely v horizontální poloze.
- da** Stigen skal rage mindst 1 meter op over stignens støttepunkt.
- el** Προσέχετε την ελάχιστη υπερκείμενη θέση πάνω από το σημείο απόθεσης της σκάλας.
- et** Pöörake tähelepanu redeli minimaalsele üleulatusse toetuspunktist.
- es** Observar la saliente mínima sobre el punto de apoyo de la escalera.
- fi** Ota huomioon vähimmäisulkonema tikkaiden sijoituskohdassa.
- fr** Respecter le dépassement minimum au-dessus du point de pose de l'échelle.
- hr_{bs}** Pomične lestve sa stepenicama smiju se koristiti tako da su stepenice u vodoravnom položaju.
- is** Takið eftir lágmarks útskoti staðsetningarpunkts stigans
- it** Prestare attenzione alla sporgenza minima sopra il punto di appoggio della scala.
- lt** Laikykitės mažiausio atstumo virš kopėčių taikymo vietos.
- lv** Ievērojiet minimālo attālumu virs kāpņu atbalsta vietas.
- mk** Да се внимава најмалата проекција на скалата над контактната точка на потпирање.
- nl** Neem het minimale overstek boven het aanzetpunt van de ladder in acht.
- no** Vær oppmerksom på minimumsoverheng over stignens anleggspunkt.
- pt** Ter em atenção a projeção mínima acima do ponto de encosto da escada.
- ro** Atenție la ieșirea minimă în consolă a scării peste punctul de rezemare.
- si** Upoštevajte minimalno štrlino preko točke postavitve lestve.
- sk** Zohľadnite minimálny presah nad príložitým bodom rebriku.
- sq** Ju lutem bëni kujdes në lidhje me pikën e këndit.
- sr_{cnr}** Obratiti pažnju na minimalnu isturenost iznad prislone tačke.

- sv** Beakta det minimala utsticket över stegens anläggningspunkt.
- tr** Dayama noktasından en az çıkma uzunluğuna dikkat ediniz.
- uk** Дотримуйтеся значення мінімального виступу драбини над точкою її опори.

4.

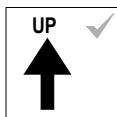

- de** Die Leiter darf nur in der vorgegebenen Aufstellrichtung benutzt werden.
- en** The ladder must only be used in the specified direction.
- pl** Drabina może być używana tylko w zadanym kierunku ustawienia.

- hu** A létrát csak az előírt felállítási irányban szabad használni.
- ru** Лестницу разрешается использовать только при установке в заданном положении.
- bg** Стълбата трябва да се използва в определената посока на монтаж.
- cs** Žebřík smí být používán pouze v určené poloze k postavení.
- da** Stigen må kun anvendes i den dertil bestemte opstillingsretning.
- el** Η σκάλα επιτρέπεται να χρησιμοποιείται μόνο με την προβλεπόμενη κατεύθυνση τοποθέτησης.
- es** La escalera solo puede ser utilizada en la dirección de instalación especificada.
- et** Redelit on lubatud kasutada ainult ettenähtud paigaldussuunaga.
- fi** Tikkaita voi käyttää vain määritettyyn suuntaan.
- fr** L'échelle ne doit être utilisée que dans le sens d'installation prédéfini.
- hr/bs** Ljestve se smiju koristiti samo u predočenoj postavljenoj poziciji
- is** Stigann má eingöngu nota í útlístuðum uppsetningarstillingum.
- it** Prestare attenzione alla sporgenza minima sopra il punto di appoggio della scala.
- lt** Kopėčias galima naudoti tik nustatyto pastatymo kryptimi.
- lt** Kopėčios gali būti naudojamos tik nurodyta kryptimi.
- lv** Kāpnes drīkst izmantot tikai norādītajā virzienā.
- mk** Скалата смее да се користи само во дадената насока за поставување.
- nl** De ladder mag alleen in de vermelde plaatsingsrichting worden gebruikt.
- no** Stigen må bare brukes i angitt oppstillingsretning.
- pt** A escada deve ser usada apenas no sentido especificado de instalação.

- ro** Folosirea scării este permisă doar în direcția de așezare prevăzută.
- si** Lestev se lahko uporablja le v določeni smeri postavitve.
- sk** Rebrík sa smie používať iba v plánovanom smere inštalácie.
- sq** Shkalla mund të përdoret vetëm në një pozicion fiks sipas direktivave të dhëna.
- sr/cnr** Merdevina se može koristiti samo u zadatom smeru postavljanja.
- sv** Stegen får bara användas i den förutbestämda uppsättningsriktningen
- tr** Merdiven yalnızca öngörülen kurulum konumunda kullanılabilir.
- uk** Драбину дозволяється використовувати лише при встановленні в зазначеному положенні.

5.

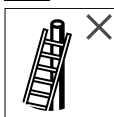

- de** Anlegeleitern gegen ebene, feste Flächen lehnen und vor der Benutzung sichern, z.B. Anbinden oder geeignete Einrichtungen zur Sicherstellung der Standsicherheit anbringen.

- en** Lean the leaning ladder against an even, solid surface and secure before use by e.g. tying it down or using equipment that will ensure that the ladder is stable.
- pl** Oprzeć drabinę przystawną o stabilną powierzchnię i zabezpieczyć przed użyciem, np. przywiązać lub zamontować odpowiednie urządzenia zabezpieczające pewność ustawienia drabiny.
- hu** Támaszsa a támasztólétrát sik, egyenes felülethez, és biztonságosan használat előtt, pl. kösse ki vagy használjon megfelelő eszközt a stabilitás biztosítására.
- ru** Приставные лестницы должны опираться только на плоское, прочное основание и перед использованием фиксироваться соответствующим образом, например, привязкой к пригодным для этого предметам для обеспечения необходимой устойчивости.
- bg** Подпирачите се стълби да се подпират на равна, здрава повърхност и преди употреба да се фиксират, например да се завържат или да се монтира подходящи приспособления за гарантиране на стабилност.
- cs** Příložené žebříky opřít o pevné plochy a před použitím zajistit, k zajištění bezpečnosti, např. přivázat nebo použít vhodná zařízení.

- da** Enkelstiger skal lægges mod en jævn, fast flade og sikres inden brugen, f.eks. ved at binde dem fast eller ved hjælp af egnede anordninger til at sikre stabiliteten.
- el** Ακουμπάτε τις σκάλες απόθεσης προς ίσιες, σταθερές επιφάνειες και ασφαλίζετε πριν τη χρήση, π.χ. δένετε ή τοποθετείτε κατάλληλες διατάξεις για την διασφάλιση της σταθερότητας.
- et** Toetage püstredel tasapinnaliste tugevate pindade vastu ja kinnitage need, nt kinni sidumise või sobiva seadise abil, mis aitaks tagada redeli püstiseisemise stabiilsuse.
- es** Apoyar las escaleras de pared contra superficies niveladas, firmes y asegurarlas antes de su uso. P.ej. atar o aplicar dispositivos adecuados para aseguramiento de la estabilidad.
- fi** Sijoita nojatikkaat tasaista, kiinteää alustaa vasten ja kiinnitä paikalleen ja tasapainota ennen käyttöä soveltuvilla välineillä.
- fr** Mettre les échelles simples en appui contre des surfaces de niveau et résistantes, et les sécuriser avant de les utiliser, par exemple : les attacher ou mettre en place des dispositifs appropriés pour assurer la stabilité.
- hr/bs** Prislone ljestve nasloniti od ravne i čvrste površine te ih osigurati prije korištenja, npr. zavezati ili pričvrstiti za to namijenjenu opremu koja će osigurati njezinu stabilnost.
- is** Staðsetjið hallastiga upp að jöfnum, hörðum yfirborðum og tryggji áður en tekið til notkunnar, t.d. festið eða tengið viðeigandi búnað við til að tryggja stöðugleika.
- it** Appoggiare le scale solo contro superfici piane, stabili e, prima dell'utilizzo, assicurarsi di applicarle, ad es., dispositivi di ancoraggio o dispositivi appropriati per assicurare la stabilità.
- lt** Prieš naudodami kopėčias atremkite jas į stabilų paviršių ir pritvirtinkite, pvz., prižiškite arba sumontuokite tinkamus saugos įtaisus, kad užtikrintumėte, jog kopėčios yra tvirtai pastatytos.
- lv** Atbalstiet pieliekamās kāpnes pret stabilu virsmu un pirms lietošanas nostipriniet tās, piemēram, piesienot vai uzstādot atbilstošas ierīces, kas nodrošina drošu kāpņu novietojumu.
- mk** Postavete ja skalata na ramni, cврсти површини и причврстете ја пред употреба, нпр. врзете ја или прикачете соодветна опрема за да обезбедите стабилност.
- nl** Zet aanzetladders tegen vlakke, stevige oppervlakken en beveilig ze vóór gebruik, bijv. door ze vast te binden of door geschikte voorzieningen aan te brengen die de stabiliteit waarborgen.

- no** Len anleggstigen mot flate, faste overflater og fest den før bruk, f. eks. bind den fast eller bruk egnet utstyr for å sikre stabiliteten.
- pt** Encostar as escadas de encosto a superficies planas, firmes e fixar antes da utilização, p. ex. prender ou colocar dispositivos adequados para salvaguardar a estabilidade da estrutura.
- ro** Scările rezemate se sprijină de o suprafață rigidă și înainte de utilizare se va asigura, de ex. prin legare sau cu dispozitive corespunzătoare pentru asigurarea stabilității.
- si** Premično lestev naslonite na ravne, trdne površine in zaščitiše pred uporabo, npr. privežite ali uporabite primerno opremo za zagotovitev stabilnosti.
- sk** Priložné rebriky opierajte proti rovným, pevným plochám a pred použitím ich zabezpečte, napr. napojením alebo vhodnými zariadeniami na zabezpečenie stability.
- sq** Shtrijeni shkallën vertikall në një sipërfaqe tërrafshët dhe solide si edhe sigurojeni mirë përpara se ta përdorni atë. P.sh. Shtrijeni poshtë ose bashkangjitni një pajisje të përshtatshme për të siguruar stabilitetin.
- sr/crs** Prislone merdevine nasloniti na ravne, čvrste površine i obezbediti pre korišćenja, npr. vezivanjem ili postavljanjem pogodne opreme za obezbeđenje stabilnosti.
- sv** Ankelstegar skall lutas mot fasta ytor och säkras innan användningen t.ex. genom att bindas fast eller montering av anordningar som säkrar ståndsäkerheten.
- tr** Dayama merdivenlerini düz, sağlam yüzeylere dayayınız ve kullanımdan önce emniyete alınız, örneğin bağlayınız ya da sağlam durması için emniyet amaçlı tertibatlar yerleştiriniz.
- uk** Приставні драбини повинні встановлюватися до рівних, твердих поверхонь і перед використанням фіксуватися, наприклад, прив'язуватися до підходящих для цього предметів для забезпечення необхідної стабільності.

6.

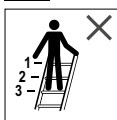

de Die obersten drei Sprossen einer Anlegeleiter nicht als Standfläche benutzen.

en Never stand on the the top three steps of a leaning ladder.

pl Nie używać trzech najwyższych szczebli drabiny przystawnej jako powierzchni do stania.

hu A támasztólétra legfelső három létrafokát tilos állófelületként használni.

- ru** Верхние три ступени приставной лестницы не использовать в качестве опорных поверхностей.
- bg** Последните три напречника на подпирщата се стълба да не се използват за стоене.
- cs** Nejvyšší tři příčky příložného žebříku nepoužívejte jako plochu ke stání.
- da** De øverste tre sprogter på en enkeltstige må ikke anvendes som ståflade.
- el** Μη χρησιμοποιείτε τα τρία επάνω σκαλοπατία μιας σκάλας απόθεσης ως επιφάνεια στήριξης.
- es** No emplear como superficie de pie los tres peldaños superiores de una escalera de pared.
- et** Ärge kasutage püstredeli kolme viimast pulka seismiseks.
- fi** Älä käytä tikkaiden kolmea ylintä askelmaa seisomapaikkana.
- fr** Ne pas utiliser les trois barreaux supérieurs d'une échelle simple en tant que surface sur laquelle on se tiendra.
- hr/bs** Gornje tri prečke prislonih ljestvi ne treba koristiti kao platformu.
- is** Notið ekki þrjú efstu þrep hallastigans sem stöðurnými.
- it** Non utilizzare i tre pioli più alti di una scala da appoggio come superficie di appoggio.
- lt** Nenaudokite trijų viršutinių kopėčių pakopų kaip stovėjimo paviršiaus.
- lv** Pieliekamo kāpņu augšējās trīs pakāpienus neizmantojiet kā virsmu stāvēšanai.
- mk** Najгорните три скали на скалата не се користат како површини за стоење.
- nl** Gebruik de bovenste drie treden van een aanzetladder niet om op te staan.
- no** Ikke bruk de tre øverste trinnene av anleggsgisten som ståplass.
- pt** Não usar os três primeiros degraus de uma escada de encosto como superfície de apoio.
- ro** Ultimele trei trepte ale scării rezemate nu se vor folosi drept suprafață de staționare.
- si** Ne uporabljajte zgornjih treh prečk premične lestve kot stojišče.
- sk** Najvrchnejšie tri priečky príložného rebríka nepoužívajte ako plochu na státie.
- sq** Mos i përdorni tre shkallët e sipërme, nëse shkalla qëndron në ajër ose nuk është e fiksuar si duhet.
- sr/cnr** Gornje tri prečage kod prislone merdevine ne koristiti kao stajnu površinu.
- sv** Enkelstegens översta tre steg får inte användas som ståndyta.
- tr** Dayama merdivenlerin en üç basamağını üzerinde durma alanı olarak kullanmayınız.

- uk** Забороняється використовувати в якості опорних поверхонь три верхні поперечини приставної драбини.

- 7.**
- de** Das lose Ende des Seils ist an die Leiter zu binden (nur falls dies aufgrund der Konstruktion der Leiter erforderlich ist).
- en** Tie the loose end of the rope to the ladder (only where necessary because of the ladder's design).
- pl** Luźny koniec linki drabiny należy przywiązać do drabiny (tylko gdy jest to konieczne ze względu na konstrukcję drabiny).
- hu** A kötél szabad végét a létrához kell kötni (csak ha ez a létra szerkezet miatt szükséges).
- ru** Свободные концы троса необходимо прикрепить к лестнице (только если это предусмотрено конструкцией лестницы).
- bg** Свободният край на въжето трябва да се завърже за стълбата (само ако това е необходимо поради конструкцията на стълбата).
- cs** Volné konce lanka je třeba přivázat k žebříku (pouze, je-li toto na základě konstrukce žebříku potřebné).
- da** Bind wirens løse ende fast på stigen (kun hvis det pga. stignens konstruktion er påkrævet).
- el** Το χαλαρό άκρο του σχοινιού πρέπει να δεθεί στη σκάλα (μόνο στην περίπτωση που αυτό απαιτείται λόγω της κατασκευής σκάλας).
- es** El extremo suelto del cable debe ser atado a la escalera (solo en caso de que en función de la construcción de la escalera esto sea necesario).
- et** Siduge nõõri lahtine ots redeli külge kiinni (ainult juhul, kui redeli konstruktsioon seda nõuab).
- fi** Kaapelin irtonainen pää on sidottava kiinni tikkaisiin (vain jos tämä on välttämätöntä tikkaiden rakenteen takia).
- fr** L'extrémité non fixée de la corde doit être attachée à l'échelle (seulement si ceci est nécessaire en raison de la construction de l'échelle).
- hr/bs** Kraj užeta potrebno je zavezati na ljestve (samo ako je isto potrebno zbog konstrukcije ljestvi).
- is** Lausa endann á reipinu skal festa við stigann sjálfann, ef við á.
- it** Fissare l'estremità libera del cavo alla scala (solo se è necessario in base alla struttura della scala).
- lt** Laisvasis kopėčių virvutės galas turėtų būti pririštas prie kopėčių (tik jei tai būtina dėl kopėčių konstrukcijos).
- lv** Piesieniet brīvu kāpņu troses galu pie kāpnēm (tikai tad, ja tas ir nepieciešams kāpņu konstrukcijas dēļ).

- mk** Лабавиот крај на јажето треба да биде врзан за скалата (само ако е потребен поради конструкцијата на скалата).
- nl** Het losse uiteinde van het touw moet aan de ladder worden vastgebonden (alleen wanneer dit vanwege de constructie van de ladder noodzakelijk is).
- no** Den løse enden av kableen skal festes til stigen (bare hvis dette er nødvendig på grunn av stigens konstruksjon).
- pt** A extremidade solta do cabo deve ser atada na escada (apenas se tal for necessário devido à estrutura da escada).
- ro** Capătul liber al frângeriei trebuie legat de scară (doar dacă acest lucru este necesar pe baza construcției scării).
- si** Ohlapni konec vrvi je treba privezati na lestev (le, če je to potrebno zaradi konstrukcije lestve).
- sk** Volný koniec lana treba zaviazať na rebrik (iba ak je tento potrebný na základe konštrukcie rebrika).
- sq** Fundi i lirshëm i litarit duhet të lidhet me shkallën (vetëm nëse kjo kërkohet për shkak të ndërimit të shkallëve).
- sr/cnr** Slobodni kraj užeta vezati na merdevinu (samo ukoliko je to na osnovu konstrukcije merdevine potrebno).
- sv** Vajerns lösa ände skall knytas fast på stegen (endast om det krävs på grund av stegens konstruktion).
- tr** Halatın boş ucu merdivene bağlanmalıdır (yalnızca merdivenin konstrüksiyonundan dolayı gereklirse).
- uk** Вільний кінець тросу драбини слід прив'язати до драбини (тільки якщо це необхідно з огляду на конструкцію драбини).

8.

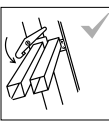

- de** Sperreinrichtungen, sofern angebracht, müssen vor der Benutzung vollständig gesichert werden.
- en** Spreader braces and locking devices, where fitted, must always be fully locked before use.

- pl** Urządzenia blokujące, o ile istnieją, muszą przed użyciem być w pełni zabezpieczone.
- hu** Amennyiben van felszerelt záróberendezés, akkor azokat használat előtt maradéktalanul biztosítani kell.
- ru** Фиксаторы, если они установлены на лестнице, перед ее использованием необходимо полностью закрыть.
- bg** Фиксиращите устройства, ако са монтирани, преди употреба трябва да се осигурят напълно.

- cs** Blokovací zařízení, pokud jsou umístěna, musí být před použitím zcela zajištěna.
- da** Evt. monterede blokeringsanordninger skal sikres fuldstændigt inden brugen.
- el** Οι διατάξεις φραγής, εφόσον έχουν τοποθετηθεί, πρέπει να ασφαλιστούν πλήρως πριν από τη χρήση.
- es** Siempre que se disponga de dispositivos de bloqueo, estos deben ser asegurados completamente antes del uso;
- et** Paigaldatud tõkkeseadmed tuleb enne redeli kasutamist täiel määral kinnitada.
- fi** Mahdolliset lukituslaitteet on kiinnitettävä kokonaan ennen käyttöä.
- fr** Les dispositifs de blocage, si en place, doivent être entièrement sécurisés avant l'utilisation.
- hr/bs** Ukoliko postoje zaporne naprave, iste utoliko trebaju u potpunosti biti osigurane prije korištenja. Ef festingar eru notaðar skal ganga úr skugga um að þær séu festar rétt og auki stöðugleika stigans.
- is** Ukoliko postoje zaporne naprave, iste utoliko trebaju u potpunosti biti osigurane prije korištenja. Ef festingar eru notaðar skal ganga úr skugga um að þær séu festar rétt og auki stöðugleika stigans.
- it** I dispositivi di fissaggio, se in dotazione, devono essere ben serrati prima dell'utilizzo.
- lt** Užrakinimo įtaisai, jei tokių yra, prieš naudojimą turi būti visiškai pritvirtinti.
- lv** Bloķēšanas ierīcēm, ja tādas ir, ir jābūt pilnībā nostiprinātām pirms lietošanas.
- mk** Уредите за заклучување, доколку се вградени, мора да бидат целосно прицврстени пред употреба.
- nl** Blokkeervoorzieningen, indien aangebracht, moeten vóór gebruik volledig worden toegepast.
- no** Låseinnretninger såfremt disse finnes, må aktiveres før bruk.
- pt** Os dispositivos de bloqueio, se instalados, devem ser completamente fixos antes da utilização.
- ro** Dispozitivele de blocare, dacă sunt instalate, trebuie asigurate complet înainte de utilizare.
- si** Naprave za zapiranje, če so nameščene, je treba pred uporabo v celoti zavarovati.
- sk** Zahradzovacie zariadenia, pokiaľ sú upevnené, sa musia pred použitím úplne zabezpečiť.
- sq** Pajisjet siguruese, nëse janë të përshtatshme duhet të jenë plotësisht të siguruara para përdorimit.
- sr/cnr** Uredaji za blokiranje, ukoliko postoje, pre korišćenja se moraju u potpunosti obezbediti.
- sv** Eventuellt monterade spärranordningar skall säkras helt innan användningen.
- tr** Kilitleme tertibatları monte edilmişse kullanımdan önce kesinlikle tamamen emniyete alınmak zorundadır.
- uk** Блокувальні пристрої, якщо такі є, повинні бути повністю зафіксовані перед використанням.

- de** Technische Änderungen, Irrtümer und Druckfehler vorbehalten, im Zweifel ist der deutsche Originaltext heranzuziehen. Alle abgebildeten Zubehörteile und Arbeitsmittel sind nicht im Lieferumfang enthalten.
- en** Subject to technical changes, errors and misprints. In case of doubt, please refer to the original German text. All accessories and work equipment shown are not included in the scope of delivery.
- pl** Zastrzeżenie zmian technicznych, błędów w druku i pomyłek. W razie wątpliwości należy sięgnąć do oryginalnego tekstu w języku niemieckim. Wszystkie przedstawione akcesoria oraz inne narzędzia pracy nie są objęte przedmiotem dostawy.
- hu** Műszaki módosítások, nyomdai hibák és tévedések joga fenntartva. Kétség esetén kérjük, tekintse meg az eredeti német szöveget. A megjelenített tartozékok és munkaeszközök nem képezik a csomag tartalmát.
- ru** Возможны технические изменения, ошибки и опечатки. В случае сомнений, пожалуйста, обратитесь к оригинальному немецкому тексту. Все показанные аксессуары и рабочее оборудование не входят в комплект поставки.
- bg** Възможни са технически промени, дефекти и печатни грешки. В случай на съмнение, моля, направете справка с оригиналния текст на немски език. Всички показани аксесоари и работно оборудване не са включени в обхвата на доставката.
- cs** Technické změny, chyby a překlepy vyhrazeny. V případě pochybností se prosím obraťte na původní německý text. Veškeré vyobrazené příslušenství a pracovní vybavení není součástí dodávky.
- da** Der tages forbehold for tekniske ændringer, fejl og trykfejl. I tvivlstilfælde henvises til den tyske originaltekst. Alt tilbehør og arbejdsudstyr, der er vist, er ikke inkluderet i leveringsomfanget.
- el** Με την επιφύλαξη τεχνικών αλλαγών, σφαλμάτων και τυπογραφικών λαθών. Σε περίπτωση αμφιβολίας, παρακαλούμε ανατρέξτε στο πρωτότυπο γερμανικό κείμενο. Όλα τα αξεσουάρ και ο εξοπλισμός εργασίας που απεικονίζονται δεν περιλαμβάνονται στο αντικείμενο της παράδοσης.
- es** Sujeto a cambios técnicos, errores y erratas. En caso de duda, consulte el texto original en alemán. Todos los accesorios y equipos de trabajo mostrados no están incluidos en el volumen de suministro.
- et** Tehniiliste muudatuste, vigade ja trükkivigade esinemise korral palun vaadake saksa originaaltekesti. Kõik näidatud tarvikud ja töövahendid ei kuulu tarnekomplekti.
- fi** Tekniset muutokset, virheet ja painovirheet sallittu. Epäselvissä tapauksissa katso alkuperäinen saksankielinen teksti. Kaikki kuvatut lisävarusteet ja työvälineet eivät sisälly toimitukseen.
- fr** Sous réserve de modifications techniques, d'erreurs et de fautes d'impression. En cas de doute, il convient de se référer au texte original allemand. Tous les accessoires et outils de travail illustrés ne sont pas compris dans la livraison.
- hr/bs** Podložno tehničkim promjenama, pogreškama i tiskarskim pogreškama. U slučaju sumnje, potrebno je pogledati izvorni njemački tekst. Svi prikazani dodaci i alati nisu uključeni u opseg isporuke.
- is** Með fyrirvara um tæknilegar breytingar, villur og prentvillur. Ef vafi leikur á, skal skoða upprunalega þýska textann. Allir fylgihlutir og verkfæri sem sýnd eru ekki innifalín í afhendingu.
- it** Soggetto a modifiche tecniche, errori e refusi. In caso di dubbio, fare riferimento al testo originale tedesco. Tutti gli accessori e le attrezzature di lavoro illustrati non sono compresi nella fornitura.
- lt** Galimi techniniai pakeitimai, spausdinimo klaidos ir klaidos. Kilus abejonėms, skaitykite originalų tekstą vokiečių kalba. Visi pateikti priedai ir kiti darbo įrankiai į tiekiamą daiktą neįtraukti.
- lv** Ir iespējamas tehniskās izmaiņas, drukāšanas un citas kļūdas. Šaubu gadījumā skatiet oriģinālo tekstu vācu valodā. Visi parādītie piederumi un citi darba instrumenti neietilpst ierīces komplektā.
- mk** Предмет на технички промени, грешки и погрешно печатење Во случај на сомнеж, треба да се консултира оригиналниот германски текст. Сите приказани додатоци и алатки не се вклучени во опсегот на испорака.
- nl** Technische wijzigingen, fouten en drukfouten voorbehouden. In geval van twijfel wordt verwezen naar de originele Duitse tekst. Alle afgebeelde accessoires en arbeidsmiddelen zijn niet bij de levering inbegrepen.
- no** Med forbehold om tekniske endringer, feil og trykkfeil. I tvilstilfeller henvises det til den tyske originalteksten. Alt avbildet tilbehør og arbeidsutstyr er ikke inkludert i leveringsomfanget.
- pt** Em caso de dúvida, consultar o texto original em alemão. Todos os acessórios e equipamento de trabalho apresentados não estão incluídos no âmbito da entrega.
- ro** Sub rezerva modificărilor tehnice, a erorilor și a greșelilor de tipar. În caz de îndoială, vă rugăm să consultați textul original în limba germană. Toate accesoriile și echipamentele de lucru prezentate nu sunt incluse în setul de livrare.
- si** Možno so tehnične spremembe, napake in tiskarske napake. V primeru dvoma glejte izvorno nemško besedilo. Vsi prikazani dodatki in delovna oprema niso vključeni v opseg dobave.
- sk** S výhradou technických zmien, chýb a preklepov. V prípade pochybností sa obráťte na pôvodný nemecký text. Všetko zobrazené príslušenstvo a pracovné pomôcky nie sú súčasťou dodávky.
- sq** Subjekt i ndryshimeve teknike, gabimeve dhe stypjeve të gabuara. Në rast dyshimi, ju lutem referohuni tekstit origjinal Gjerman. Të gjithë aksesorët dhe veglat e paraqitura, nuk përfshihen në objektin e dorëzimit.
- sr/Csr** Podložno tehničkim izmenama, greškama i štamparskim greškama. U slučaju sumnje, treba konsultovati originalni nemacki tekst. Savi prikazani pribor i alati nisu uključeni u obim isporuke.
- sv** Med förbehåll för tekniska ändringar, fel och tryckfel. I tveksamhet fall hänvisas till den tyska originaltexten. Alla tillbehör och arbetsutrustning som visas ingår inte i leveransen.
- tr** Teknik değışikliklere, hatalara ve yanlış baskılara tabidir. Şüphede durumunda lütfen orijinal Almanca metne bakın. Gösterilen tüm aksesuarlar ve çalıřma ekipmanları teslimat kapsamına dahil deđildir.
- uk** Можливі технічні зміни, помилки та друкарські помилки. У разі виникнення сумнівів, будь ласка, зверніться до оригінального тексту німецькою мовою. Усі зображені аксесуари та робоче обладнання не входять до комплекту поставки.



Steig- und GerüstSysteme



KRAUSE-Werk GmbH & Co. KG
Am Kreuzweg 3
D-36304 Alsfeld
Tel.: +49 (0) 6631 795-0
E-Mail: info@krause-systems.de



KRAUSE-Systems AG
Chrümble 9
CH-5623 Boswil
Tel.: +41 (0) 56 666 90 50
E-Mail: info@krause-systems.ch



KRAUSE Kft.
H-2030 Érd
Tolmács u. 7.
Tel.: +36 (06) 23 521 130
E-Mail: info@krause-systems.hu



KRAUSE Sp. z o.o.
ul. Stalowa 10
PL - 58-100 Świdnica
Tel.: +48 (74) 851 88 00
E-Mail: info@krause-systems.pl



ТОО „КРАУЗЕ-СИСТЕМС“
KZ-010000, г. Астана
шоссе Коргалжын 19,
БЦ „Korgalzhyn“, офис 404 А
Тел +7 (7172) 57 67 98
E-Mail: info@krause-systems.com.kz

www.krause-systems.com

